



NARZĘDZIA RĘCZNE, ELEKTRONARZĘDZIA I AKCESORIA

KATALOG 2020



MODECO
EXPERT

PIKTOGRAMY

Magnetyczna końcówka wkrętaka Magnetic tip	Satynowana powierzchnia klucza Satin surface finish	Typ zszywki M36 M36 staple	Dodatkowe ostrza gratis FOC additional blades	Wykonane ze stali S2 S2 steel	Normy jakościowe Quality standards
Twardość końcówki roboczej grota Tip hardness	Napęd 1/2 cala 1/2" drive	Gwóźdź typ M300 M300 nail type	Szybka wymiana ostrza Quick blade replacement	Końcówka robocza o twardości 56-62 HRC Bit hardness	Plastik Pastic
Wkrętak izolowany Insulated blade	Satynowana powierzchnia klucza Satin surface finish	Ostra końcówka Sharpened tip	Trzypostopniowe wysuwanie ostrza 3 step blade extending facility	Beton Concrete	Uchwyt bez-kluczykowy Key less mount
Twardość szczęk szczypliec Pliers jaws hardness	Wykonane ze stali chromo-wanadowej Chrome Vanadium Steel	Cynkowa powierzchnia Zinc coating	Ilość ostrzy w zestawie Number of blades included	Cegła Brick	Minimalna grubość nitowanej ścianki Minimum thickness of riveted material
Maksymalny rozstaw szczęk Maximum spacing	Grzechotka klucz pracuje w dwie strony Reversible ratchet handle	Ilość w opakowaniu 1000 sztuk 1000pcs in a box	Blokada Safety lock	Aluminium Aluminum	Ilość ostrzy gratis FOC additional blades
Zakres pracy szczypliec Pliers working range	Końcówka typu torx Torx key tip	Typ zszywek M53 M53 staple	Łatwa wymiana ostrza Quick replacement facility	Drewno Wood	Szybka wymiana ostrza Quick blade replacement
Produkt posiada certyfikat izolacyjności VDE VDE approved	Twardość części roboczej klucza Spanner jaw hardness	Produkt Polski Manufactured in Poland	Rękojeść z elastomeru Plastic handle	Stal Steel	Rękojeść antypoślizgowa Non slip handle
Szczypce izolowane Insulated handles	Satynowana powierzchnia klucza Satin surface finish	Dożywotnia gwarancja Lifetime guarantee	Ząb: trzy krawędzie tnące 3 cutting edges	Płyta G/K Plasterboard	Ucinak do przewodów Wire cutter facility
Szczypce zewnętrzne External circlip pliers	Kulisty kształt umożliwia pracę pod kątem Ball end shaft for working at angles	Zasłepki wykonane z tworzywa ABS ABS plugs	Drobny ząb na początku ostrza piły Fine tooth saw tip	Płytki/Gres Tiles	Wykonane ze stali chromo-molibdenowej Made of chromium-molybdenum steel
Szczypce wewnętrzne Internal circlip pliers	Czyści Cleans	Wzmocniona konstrukcja Reinforced construction	Osłona na zęby Special tooth covering	Stal nierdzewna Stainless steel	Bateria LI-ION 18 V 18 V LI-ION battery
Twardość szczęk klucza Spanner jaws hardness	Smaruje m.in. klódki Lubricates, ex. padlocks	Grubość ścianek wyciskacza Wall thickness	Wycinanie otworów Hole cutting	Kostka brukowa Paving sett	Materiał wodoodporny Waterproof material
Magnetyczna końcówka Magnetic tip	Smaruje m.in. układ rozrządu Lubricates, ex. camshaft chains	Siła nacisku Pressure force	Wkręt mocujący ostrze Screw secured blade	Kamień Stone	Gumowy spód Rubber base
Specialny kształt 6 kątów Special hexagonal shape reduces nut damage risk	Smaruje m.in. przekładnie Lubricates, ex. transfer boxes	Wykonane ze stali nierdzewnej Stainless steel	Ząb: dwie krawędzie tnące Two cutting edges	Miedź/Cynk Zinc/Copper	Max. prędkość obrotowa Max. revolutions speed
Przekładnia klucza posiada 72 zęby 72 tooth movement ratchet handle	Czyści powierzchnie lakierowane Cleans lacquered body parts	Rękojeść drewniana Wooden handle	Węglik spiekany Carbide	Pasek na ramię Arm strap	Nie wymaga chłodzenia wodą Doesn't require water cooling
Satynowana powierzchnia klucza Satin surface finish	Czyści i smaruje m.in. elementy rowerów Cleans and lubricates, ex. bicycle parts	Grubość podkładu Underlay thickness	Możliwość pobijania młotkiem Special impact cap for hammer tapping	Pierścien redukcyny Reduction ring	Uchwyt heksagonalny Hexagonal chuck
Profilowany, specjalnie profilowany offset for obscured spaces	Smaruje m.in. tłoki Lubricates, ex. pistons	Atest na przebicia Leakage current approved	Wykonany z materiału odpornego na przetarcia Tear resistant material	Kierunek mieszania Upwards mixing effect	Max. śr. otworu Max. diam. of the diamond hole saw
Kłuczek odsadzony o kąt 70° 70° offset	Smaruje m.in. tarcze Lubricates, ex. discs	Szerokość ostrza Blade width	Gumowana rękojeść Rubber coated handle	Kierunek mieszania Downwards mixing effect	Stal nierdzewna Stainless steel
Satynowana powierzchnia nasadki Satin surface finish	Miarę wykonaną z tworzywa sztucznego PVC measure	Łamacz ostrzy Blade breaker	System ACR ACR system	Kierunek mieszania Homogenous mixing effect	Uchwyt heksagonalny 1/4" 1/4" hexagonal chuck
Napęd 1/2 cala 1/2" drive	Typ zszywki M11 M11 staple	Dodatkowe ostrza gratis FOC additional blades	Kościółka robocza o twardości 56-62 HRC Bit hardness	Specyfikacja chemiczna Chemical specification	Grubość drutów Wire thickness

PIKTOGRAMY

Delikatna szczotka Fine brush	Zakres pracy szczęk Working range of jaws	Odporność do temperatury Resistance to temperature	Malowanie proszkowe Powder coated	Drewno Wood	Odporność na rozerwanie Tear resistance
Średnica wewnętrzna Inner diameter	Regulacja siły Force adjustment	Klasa dokładności Class of accuracy	Stal hartowana Hardened steel	Kamień Stone	Odporność na ścieranie Abrasion resistant
Czas schnięcia Drying time	Metalowa obudowa Metal Hoising	2 podziałki 2 scales	Aluminiowa konstrukcja Aluminum construction	Stal Steel	Odporność na przecięcia Cut resistant
3 warstwy 3 Layers	Podgląd zszywek Staples view	Nylonowa powłoka Nylon coated	Solidna konstrukcja Solid construction	Guma Rubber	Lateks Latex
Klasa filtracji Filtration class	Nity stalowe Steel rivets	Nylonowa osłona Nylon guard	Średnica koła tnącego Cutting wheel diameter	Wodoodporne Waterproof	Mocna guma Strong rubber
Odporne na rozerwanie Tear resistant	Nity aluminiowe Aluminum rivets	Stalowa taśma Steel tape	Średnica otworu Hole diameter	Zmywalne Washable	Construction works Gripping precision
Tester samochodowy Car tester	4 końcówki 4 tips	Podwójna ochrona Double protect	Grubość koła tnącego Cutting wheel thickness	Do czarnych tablic For black boards	Precyzja chwycenia Gripping precision
Test szczelności mikrofal Microwave leakage test	Regulacja średnicy Diameter adjustment	Dokładność pomiaru Measurement accuracy	Śruba w komplecie Screw included	Plastik Plastic	Wzmocniona konstrukcja Reinforced construction
Test prądu zmiennego (AC) AC test	Blokada rozwarcia rękojejci Handle opening lock	Zakres temperatur Temperature range	Pilnik wolframowy Tungsten File	Prace malarskie Paintings	2 organizery 2 organizers
Test ciągłości obwodu Continuity test	Nity nierdzewne Stainless rivets	Odporność UV Resistance UV	Przekrój półkragły Half Round	Siatka wzmacniająca Mesh	Metalowa klamra Metal buckle
Zagięte szczęki Ben jaws	Nity stalowe Steel rivets	Ochrona antydzierzeniowa Shock protect	2 ostrza skrobaka 2 scraper blades	Wytrzymałość na rozciąganie Tensile strain	Szuflada z uchwytem Drawer with handle
Ostrza boczne Side blades	Nity aluminiowe Aluminum rivets	Pomiar pochylenia Decline measurement	Grubość ostrza skrobaka Scraper blade thickness	Szorstkie powierzchnie Rough surfaces	Szerokość ostrza Blade width
Chwyt nakręte Nut grip	Regulacja siły Force adjustment	Mocna spoina Strong weld	Grubość 2 ostrzy skrobaka Thickness of 2 scraper blades	Łatwe przedzieranie Easy to tear	Szybka wymiana ostrza Quick blade change
Zwężone szczęki Narrowed jaws	Rozwarcie szczęk Jaw opening	Filc Felt	Zakres grubości płytek Tiles thickness range	Mocno przywiera do powierzchni Adheres strongly to the surface	Podwójnie ostrzenie Double sharpening
Przekajanie kabli Cable cutting	Siła nacisku Pressure force	Aluminium Aluminum	Min. grubość fugi Min. fugue thickness	Oczyszczyć powierzchnię klejenia Clean the gluing surface	Twardość szczęk nożyc Shears jaw hardness
Regulacja siły zacisku Adjusting the clamping force	Wiercenie Drilling	Guma Rubber	Solidna konstrukcja Solid construction	Przyklejona wytrzymuje 14 dni Sticky lasts for 14 days	Dwukomponentowy uchwyt Two-component grip
Zakres pracy szczęk Working range of jaws	Skrawanie Machine cutting	Nacięta w kostkę Cube cut	Aluminiowy spust Aluminum trigger	Odporność UV Resistance UV	Stalowa rama Steel frame
Szerokość szczęk Jaws width	Malowanie śrub i nakrętek Painting nuts and bolts	Podkład z gąbką Sponge pad	Grubość linii pisania Writing line thickness	Malowanie natryskowe Spray painting	2 kąty cięcia 2 cutting angles
Rozwarcie szczęk Jaw opening	Malowanie felg Painting rims	Stal hartowana Hardened steel	Szkło Glass	Skórzany Leather	

...spełnia
wym
ka
użytkownik



► **MODECO EXPERT** to elektronarzędzia oraz narzędzia ręczne, które spełnią wymagania każdego użytkownika! Dzięki naszym narzędziom wszelkie prace budowlane zakończą się sukcesem.

Od ponad 20 lat rozwijamy naszą ofertę tak, aby spełniała oczekiwania naszych klientów. Wyróżnia nas wieloletnie doświadczenie oraz wiedza, która przekłada się na Państwa radość i satysfakcję z użytkowania naszych produktów. Codziennie poszukujemy nowych rozwiązań, które sprawią, że nasza marka stanie się Państwa preferowanym wyborem. Jakość naszych elektronarzędzi, jak i narzędzi ręcznych gwarantuje wsłuchiwanie się w potrzeby naszych klientów i dostosowywanie produktu do użytkownika końcowego.

Niezwykle istotna jest dla nas również troska o środowisko naturalne. Dlatego dbamy o to, aby nasze procesy produkcyjne nie przyczyniały się do szkód środowiskowych, współpracując przy okazji z ekspertami w dziedzinie zarządzania odpadami. Dodatkowo na przestrzeni kolejnych dwóch lat chcemy całkowicie zrezygnować z papierowych form katalogów, co będzie wiązało się ze stopniowym zmniejszaniem nakładów. Decyzję tę podjęliśmy, ponieważ jako firma odpowiedzialna społecznie nie chcemy przyczynić się do dalszej wycinki lasów.

Z tej okazji chcielibyśmy serdecznie zachęcić Państwa do korzystania z elektronicznych form naszych katalogów, które są dostępne na stronie internetowej naszego dystrybutora – Koelner Polska: www.koelnerpolska.pl w zakładce „Wsparcie” -> „Katalogi i cenniki”. Treści w pełni pokrywają się z wersjami papierowymi katalogów, a ich atutem jest możliwość pobrania katalogu na dowolny nośnik w formie pliku PDF. Dodatkowo na stronie internetowej mogą Państwo wyszukać konkretne produkty i pobierać indywidualne karty produktów, które zawierają wszystkie niezbędne informacje techniczne oraz aprobaty.

Mogą Państwo również skontaktować się z naszym Biurem Obsługi Klienta pod adresem mailowym: bok.trad@koelner.pl i poprosić o wybrane katalogi, które bezpośrednio zostaną do Państwa odesłane drogą mailową. Istnieje także możliwość otrzymania specjalnego pendrive'a z katalogami w formie cyfrowej – w tym celu prosimy o kontakt z naszym Przedstawicielem Handlowym. Taka forma cyfryzacji jest nie tylko ekologiczna, ale również niezwykle wygodna, ponieważ mogą Państwo od razu wyszukać te produkty, które Państwa interesują.

Zapraszamy do zapoznania się z naszą ofertą!



ELEKTRONARZĘDZIA



akcesoria do **ELEKTRONARZĘDZI**



narzędzia **PODSTAWOWE**



narzędzia **ŁĄCZENIOWE**

narzędzia **MECHANICZNE I ARTYKUŁY MOTORYZACYJNE**



narzędzia **POMIAROWE**

narzędzia **BUDOWLANE**



narzędzia **TNAĆE**

50

8

82

102

108

124

132

164

MODECO
EXPERT



narzędzia
BUDOWLANE

narzędzia
ŁĄCZENIOWE

narzędzia
PODSTAWOWE

akcesoria do
ELEKTRONARZĘDZI

Od ponad 25 lat dopasowujemy naszą ofertę do oczekiwań i wymagań naszych Klientów.

To 25 lat wiedzy i doświadczenia, zdobytych przede wszystkim w praktyce. To doskonała znajomość rynku, warunków i potrzeb, przekuta w innowacyjne rozwiązania. To solidność, rzetelność i wysoka jakość, która codziennie ułatwia pracę tysiącom użytkowników. To Modeco Expert – na-

rzędzia zaprojektowane nie tylko dla specjalistów. Nasze portfolio to 8 kategorii produktowych, dedykowanych różnym segmentom prac budowlanych i w całości pokrywających każdą czynność, możliwą do wykonania na budowie. Katalog Modeco Expert otwierają elektronarzędzia. Wy-

narzędzia **MECHANICZNE**
i artykuły **MOTORYZACYJNE**



ELEKTRONARZĘDZIA

narzędzia
POMIAROWE

narzędzia
TNĄCE

soka jakość wykonania, ergonomia i bezawaryjność sprawiają, że należą do grona najbardziej cenionych przez użytkowników produktów marki. Dedykowane im i stanowiące osobną kategorię akcesoria swoją niezawodnością i trwałością w pełni odpowiadają nawet najwyższym wymaganiom fachowców.

Jedną z najszerszych kategorii w katalogu Modeco Expert są narzędzia podstawowe – niezbędne w każdym domu czy warsztacie, ulubione przez majsterkowiczów i docenione przez specjalistów, w naszym wykonaniu szczytą się wyjątkowo wysoką jakością. Narzędzia łączeniowe: zszywacze, nitownice czy zgniataarki do profili G-K z logo Modeco Expert to gwarantowana niezwykła wygoda użytkowania. Dzięki nim często kłopotliwe, ale nieodzowne czynności w pracy cieśli, dekarzy, gipsiarzy czy glazurników zyskują zupełnie nowy wymiar komfortu.

Wszelkie rodzaje kluczy – od zwyczajnych, płaskich po dynamometryczne – Klient znajdzie w Narzędziach mechanicznych i artykułach motoryzacyjnych. Wykorzystane przy ich produkcji materiały najwyższej klasy i o najwyższej wytrzymałości sprawiają, że praca z kluczami Modeco Expert bę-

dzie nie tylko bardziej efektywna, ale również prostsza i przyjemniejsza. Zarówno majsterkowicze, jak i fachowcy chcą wykonywać swoją pracę z dokładnością nawet do 0,01 mm. Dlatego doceniają pracę z narzędziami pomiarowymi Modeco Expert – ich jakość i dokładność potwierdzają certyfikaty i spełnione normy. Cechą kategorii Narzędzia budowlane z kolei jest wyjątkowa ergonomia, dzięki której każdy etap budowania będzie szybszy, prostszy i bardziej komfortowy.

Narzędzia tnące Modeco Expert sprawdzą się zarówno w specjalistycznym, jak i przydomowym warsztacie. Solidne i – przede wszystkim – bezpieczne w użytkowaniu, posłużą przez długie lata.

Od elektronarzędzi i dedykowanym im akcesoriom, przez narzędzia podstawowe, pomiarowe, mechaniczne i łączeniowe, aż po narzędzia budowlane i tnące, każdy z produktów Modeco Expert został stworzony według najwyższych standardów jakości i wieloletniej wiedzy praktycznej. Profesjonalizm, niezawodność i innowacyjne rozwiązania w zasięgu ręki – tej specjalisty, i tej majsterkowicza.



**SZLIFIERKI
KĄTOWE**



**ELEKTRONARZĘDZIA
AKUMULATOROWE**



ZAGĘSZCZARKI



**PRACE
WYKOŃCZENIOWE**



**WIERTARKI
I MIESZARKI**



MŁOTOWIERTARKI

**OPALARKI,
ZGRZEWARKI,
PISTOLETY DO KLEJ**



**OBRÓBKA
DREWNA**



Oferta elektronarzędzi marki Modeco Expert skierowana jest do szerokiego grona użytkowników. Urządzenia te spełniają oczekiwania zarówno początkujących jak i zaawansowanych majsterkowiczów. Dzięki wykorzystaniu najlepszej jakości materiałów sprawdzą się również w doraźnym wykorzystaniu rzemieślniczym.

Konstrukcja elektronarzędzi Modeco Expert oparta jest na sprawdzonych rozwiązaniach technicznych z dużą dbałością o kontrolę techniczną na każdym etapie produkcji. Dobry projekt oraz użycie materiałów najwyższej jakości, wraz z wnikliwą kontrolą jakości gwarantują bezawaryjną eksploatację i satysfakcję użytkownika.

Również w zakresie serwisu posprzedażowego marka Modeco Expert zapewnia swoim klientom obsługę według najwyższych standardów. Podczas okresu gwarancyjnego Serwis marki Modeco Expert zapewnia użytkownikom serwis „door to door” wraz z wyjątkowo krótkim okresem naprawy w ramach usługi Red Plug Time. Po upływie

okresu gwarancyjnego Serwis Modeco Expert zapewnia dostępność części serwisowych dla obecnie oferowanych modeli, jak również urządzeń wycofanych z oferty. Służymy również doradztwem technicznym i pomocą w zakresie doboru prawidłowych części zamiennych do naszych produktów. Bardzo atrakcyjną ofertę elektronarzędzi Modeco Expert stanowi gama urządzeń akumulatorowych z serii Modeco System 18 V. Użytkownicy znajdą w niej szeroki wybór różnorodnych urządzeń zasilanych z jednego typu akumulatora Li-ION 18 V. Produkty te charakteryzują się nowoczesnymi rozwiązaniami, funkcjonalnością oraz wysoką trwałością.

ELEKTRONARZĘDZIA

Wiertarki i mieszarki Modeco Expert to sprawdzone konstrukcje o parametrach dobranych pod kątem wymagających użytkowników, do których należą zarówno domowi majsterkowicze, jak i instalatorzy, stolarze i elektrycy, murarze, glazurnicy.

Wiertarki przeznaczone są do wiercenia bez udaru m.in. w metalu, drewnie czy tworzywach sztucznych, oraz do wiercenia z udarem m.in. w lekkim betonie, murze, cegle i kamieniu. Natomiast mieszarki wspierają użytkownika przy mieszaniu zapraw, farb i tynków. Wysoka jakość podzespołów tej grupy produktów gwarantuje jakość i niezawodność.

Produktem wyróżniającym się w ofercie Modeco Expert jest uniwersalna wiertarka udarowa o mocy 850 W – MN-90-035. Jej główne zalety to aluminiowy korpus, który zwiększa trwałość urządzenia i poprawia odprowadzanie ciepła oraz uchwyt wiertarski 1,5-13 mm pozwalający na używanie szerokiej gamy wiertel i akcesoriów.



ZMIANA KIERUNKU OBROTÓW Z PRAWYCH NA LEWE ułatwia wyjęcie wiertła z materiału oraz umożliwia wykręcanie śrub i wkrętów

KABEL DŁUGOŚCI 3 METRÓW gwarantuje swobodę pracy operatora bez konieczności przenoszenia źródła prądu

REGULACJA OBROTÓW pozwala dostosować parametry urządzenia do wykonywanej pracy



ALUMINIOWY KORPUS zwiększa trwałość urządzenia i poprawia odprowadzanie ciepła

METALOWA OBEJMA RĘKOJEŚCI BOCZNEJ, dzięki większej wytrzymałości pozwala na przyłożenie większej siły do wierconego materiału

WIERTARKI I MIESZARKI

index	5906675
szt./pcs./шт.	
MN-90-031	390444



wiercenie wiercenie z udarem przełącznik obrotów prawe/lewe regulacja obrotów	drilling hammer drilling left/right rotation switch speed control	сверление перфорация переключатель направления вращения правое/левое регулировка скорости
---	---	--

Wyposażenie: kluczyk do uchwytu rękojeść boczna ogranicznik głębokości	Accessories: chuck key side handle depth limiter	Принадлежности: ключ к патрону боковая ручка ограничитель глубины
--	--	---

Moc	Power	Мощность	600 W
uchwyt wiertarski	chuck type	тип патрона	1,5-13 mm
obrotowy	rotation speed	обороты	0-3 000 /min
częstotliwość udaru	impact frequency	частота ударов	48 000 /min
średnica wiercenia:	drilling capacity:	диаметр сверления:	
drewno	wood	дерево	max. ø25 mm
metal	metal	металл	max. ø10 mm
beton	concrete	бетон	max. ø13 mm

WIERTARKA UDAROWA 600 W

IMPACT DRILL 600W
УДАРНАЯ ДРЕЛЬ 600 BT



ELEKTRONARZĘDZIA

index	5906675
szt./pcs./шт.	
MN-90-032	390468



wiercenie wiercenie z udarem uchwyt bezkluczkowy przełącznik obrotów prawe/lewe regulacja obrotów	drilling hammer drilling keyless drill chuck left/right rotation switch speed control	сверление перфорация бесключевой патрон переключатель направления вращения правое/левое регулировка скорости
--	--	--

Wyposażenie: rękojeść boczna ogranicznik głębokości kufer transportowy	Accessories: side handle depth limiter plastic case	Принадлежности: боковая ручка ограничитель глубины чехол для переноски
--	---	--

Moc	Power	Мощность	600 W
uchwyt wiertarski	chuck type	тип патрона	1,5-13 mm
obrotowy	rotation speed	обороты	0-3 000 /min
częstotliwość udaru	impact frequency	частота ударов	48 000 /min
średnica wiercenia:	drilling capacity:	диаметр сверления:	
drewno	wood	дерево	max. ø25 mm
metal	metal	металл	max. ø10 mm
beton	concrete	бетон	max. ø13 mm

WIERTARKA UDAROWA 600 W

IMPACT DRILL 600W
УДАРНАЯ ДРЕЛЬ 600 BT



NEW

index	5906675
szt./pcs./шт.	
MN-90-033	390475



wiercenie wiercenie z udarem przełącznik obrotów prawe/lewe regulacja obrotów	drilling hammer drilling left/right rotation switch speed control	сверление перфорация переключатель направления вращения правое/левое регулировка скорости
---	---	--

Wyposażenie: kluczyk do uchwytu rękojeść boczna ogranicznik głębokości	Accessories: chuck key side handle depth limiter	Принадлежности: ключ к патрону боковая ручка ограничитель глубины
--	--	---

Moc	Power	Мощность	710 W
uchwyt wiertarski	chuck type	тип патрона	1,5-13 mm
obrotowy	rotation speed	обороты	0-3 000 /min
częstotliwość udaru	impact frequency	частота ударов	48 000 /min
średnica wiercenia:	drilling capacity:	диаметр сверления:	
drewno	wood	дерево	max. ø25 mm
metal	metal	металл	max. ø10 mm
beton	concrete	бетон	max. ø13 mm

WIERTARKA UDAROWA 710 W

IMPACT DRILL 710W
УДАРНАЯ ДРЕЛЬ 710 BT



NEW

WIERTARKA UDAROWA 800 W

IMPACT DRILL 800W
УДАРНАЯ ДРЕЛЬ 800 BT



index		5906675
	szt./pcs/шт.	
MN-90-034	1	390482



wiercenie wiercenie z udarem przełącznik obrotów prawe/lewe regulacja obrotów	drilling hammer drilling left/right rotation switch speed control	сверление перфорация переключатель направления вращения правое/левое регулировка скорости
---	---	---

Wyposażenie: kluczyk do uchwytu rękojeść boczna ogranicznik głębokości	Accessories: chuck key side handle depth limiter	Принадлежности: ключ к патрону боковая ручка ограничитель глубины
--	--	---

Moc	Power	Мощность	800 W
uchwyt wiertarski	chuck type	тип патрона	1,5-13 mm
obroty	rotation speed	обороты	0-3 000 /min
częstotliwość udaru	impact frequency	частота ударов	48 000 /min
średnica wiercenia: drewno metal beton	drilling capacity: wood metal concrete	диаметр сверления: дерево металл бетон	max. ø30 mm max. ø13 mm max. ø13 mm

WIERTARKA UDAROWA 850 W

IMPACT DRILL 850W
УДАРНАЯ ДРЕЛЬ 850 BT



index		5906675
	szt./pcs/шт.	
MN-90-035	1	390499



wiercenie wiercenie z udarem przełącznik obrotów prawe/lewe regulacja obrotów	drilling hammer drilling left/right rotation switch speed control	сверление перфорация переключатель направления вращения правое/левое регулировка скорости
---	---	---

Wyposażenie: kluczyk do uchwytu rękojeść boczna ogranicznik głębokości	Accessories: chuck key side handle depth limiter	Принадлежности: ключ к патрону боковая ручка ограничитель глубины
--	--	---

Moc	Power	Мощность	850 W
uchwyt wiertarski	chuck type	тип патрона	1,5-13 mm
obroty	rotation speed	обороты	0-3 000 /min
częstotliwość udaru	impact frequency	частота ударов	48 000 /min
średnica wiercenia: drewno metal beton	drilling capacity: wood metal concrete	диаметр сверления: дерево металл бетон	max. ø30 mm max. ø13 mm max. ø13 mm

MIESZARKA 850 W

MIXER 850 W
МИКСЕР 850 BT



index		5906675
	szt./pcs/шт.	
MN-90-104	1	076935



regulacja obrotów metalowy korpus	speed control metal body	регулировка скорости вращения металлической корпус
--------------------------------------	-----------------------------	---

Wyposażenie: mieszadło zestaw kluczy	Accessories: mixing paddle wrench set	Принадлежности: мешалка Набор ключей
---	--	---

Moc	Power	Мощность	850 W
średnica mieszadeł	mixing paddle diameter	диаметр мешалок	max. ø120 mm
mocowanie mieszadeł	mixing paddle fixing	крепление мешалок	M14x2
obroty:	rotation speed:	обороты:	0-500 /min.
długość przewodu	cord length	провод	3 m

index		5906675
	szt./pcs/шт.	
MN-90-105	1	076942



regulacja obrotów 2 biegi metalowy korpus	speed control 2 gears metal body	ступенчатая регулировка скорости вращения 2 скорости металлической корпус
---	--	---

Wyposażenie: mieszadło zestaw kluczy	Accessories: mixing paddle wrench set	Принадлежности: мешалка Набор ключей
---	--	---

Moc	Power	Мощность	1 400 W
średnica mieszadeł	mixing paddle diameter	диаметр мешалок	ø140 mm
mocowanie mieszadeł	mixing paddle fixing	крепление мешалок	M14
obroty: I bieg II bieg	rotation speed: I gear II gear	число оборотов: I скорость II скорость	0-480 /min. 0-800 /min.
długość przewodu	cord length	провод	3 m

MIESZARKA 1400 W

MIXER 1400W
МИКСЕР 1400 BT



index		5906675
	szt./pcs/шт.	
MN-90-107	1	076959



regulacja obrotów 2 biegi 2 mieszadła metalowy korpus	speed control 2 gears 2 stirring paddles metal body	ступенчатая регулировка скорости вращения 2 скорости 2 мешалки металлической корпус
--	--	--

Wyposażenie: 2 mieszadła	Accessories: 2 mixing paddle	Принадлежности: 2 мешалка
------------------------------------	--	-------------------------------------

Moc	Power	Мощность	1 600 W
średnica mieszadeł	mixing paddle diameter	диаметр мешалок	2x ø120 mm
mocowanie mieszadeł	mixing paddle fixing	крепление мешалок	HEX13
obroty: I bieg II bieg	rotation speed: I gear II gear	число оборотов: I скорост II скорост	200-480 /min. 250-680 /min.
długość przewodu	cord length	провод	3 m

MIESZARKA 1600 W

MIXER 1600W
МИКСЕР 1600 BT



Wiercenie w twardych materiałach budowlanych wymaga użycia odpowiednich elektronarzędzi. Marka Modeco Expert oferuje gamę nowoczesnych młotowiertarek SDS-Plus, przeznaczonych dla wymagających użytkowników. Duża sprawność mechanizmów udarowych oraz wysoka jakość wykonania usatysfakcjonują wymagających majsterkowiczów oraz rzemieślników.

W ofercie Modeco Expert popularnością cieszy się młotowiertarka sds-plus o mocy 800 W - MN-90-222. Sprawdza się ona w szerokiej gamie zastosowań m.in. dzięki wymiennemu uchwytowi wiertarskiemu. Wyposażona jest w udar elektropneumatyczny, zapewnia dużą energię uderzenia wiertła, a dzięki temu zwiększa prędkość wiercenia. Zaletą młotowiertarki jest funkcja odblokowania położenia dłuta w uchwycie, która pozwala na dostosowanie kąta pracy dłuta.

CZTERY TRYBY PRACY (WIERCENIE, WIERCENIE Z UDAREM, PODKUWANIE, OBRÓT DŁUTA) gwarantują wszechstronne zastosowanie urządzenia



WYGODNY SYSTEM SZYBKIEJ WYMIANY UCHWYTÓW pozwala na używanie wiertła SDS-plus oraz wiertła walcowych

REGULACJA OBROTÓW pozwala dostosować parametry urządzenia do wykonywanej pracy

GUMOWA IZOLACJA KABLA to większa odporność na uszkodzenia mechaniczne, a co za tym idzie przedłużona żywotność



index		5906675
	szt./pcs./шт.	
MN-90-211	1	158532



wiercenie wiercenie z udarem podkuwanie przełącznik obrotów prawe/lewe regulacja obrotów	drilling hammer drilling chiseling left/right rotation switch speed control	сверление перфорация долбление переключатель направления вращения правое/левое регулировка скорости вращения
--	---	---

Wyposażenie: uchwyt bezkluczowy rękojeść boczna ogranicznik głębokości 3 wiertła SDS-Plus 2 dłuta SDS-Plus kufer	Accessories: keyless drill chuck side handle depth limiter 3 drill bits SDS-Plus 2 chisels SDS-Plus carrying case	Принадлежности: Бесключевой цанговый патрон боковая ручка ограничитель глубины 3 сверла SDS-Plus 2 зубила SDS-Plus переносной ящик
---	--	---

Moc	Power	Мощность	620 W
uchwyty wiertarskie:	chuck's type:	тип ручки:	SDS-Plus, 13 mm
średnica wiercenia:	drilling capacity:	диаметр сверления:	
drewno	wood	дерево	max. ø30 mm
metal	steel	металл	max. ø13 mm
beton	concrete	бетон	max. ø22 mm
obroty	rotation speed	число оборотов:	0-1 250/min.
energia udaru	impact energy	энергия удара	2,1 J
częstotliwość udaru	impact frequency	кол-во ударов в минуту	0-5 200/min.
długość przewodu	cord length	провод	2 m

MŁOTOWIERTARKA SDS-PLUS 620 W

SDS-PLUS HAMMER DRILL 620W
ПЕРФОРАТОР SDS-PLUS 620 BT



ELEKTRONARZĘDZIA

index		5906757
	szt./pcs./шт.	
MN-90-221	1	001268



wiercenie wiercenie z udarem podkuwanie przełącznik obrotów prawe/lewe regulacja obrotów	drilling hammer drilling chiseling left/right rotation switch speed control	сверление перфорация долбление переключатель направления вращения правое/левое регулировка скорости вращения
--	---	---

Wyposażenie: rękojeść boczna ogranicznik głębokości kufer	Accessories: side handle depth limiter carrying case	Принадлежности: боковая ручка ограничитель глубины переносной ящик
---	--	--

Moc	Power	Мощность	800 W
typ uchwytu:	chuck's type:	тип ручки:	SDS-Plus
średnica wiercenia:	drilling capacity:	диаметр сверления:	
drewno	wood	дерево	max. ø30 mm
metal	steel	металл	max. ø13 mm
beton	concrete	бетон	max. ø26 mm
obroty	rotation speed	число оборотов:	0 - 1 350/min.
energia udaru	Impact energy	энергия удара	2,8 J
częstotliwość udaru	impact frequency	кол-во ударов в минуту	0-5 600/min.
długość przewodu	cord length	провод	3 m

MŁOTOWIERTARKA SDS-PLUS 800 W

SDS-PLUS HAMMER DRILL 800W
ПЕРФОРАТОР SDS-PLUS 800 BT



NEW

index		5906757
	szt./pcs./шт.	
MN-90-222	1	001275



wiercenie wiercenie z udarem podkuwanie przełącznik obrotów prawe/lewe regulacja obrotów	drilling hammer drilling chiseling left/right rotation switch speed control	сверление перфорация долбление переключатель направления вращения правое/левое регулировка скорости вращения
--	---	---

Wyposażenie: uchwyt bezkluczowy rękojeść boczna ogranicznik głębokości 3 wiertła SDS-Plus 2 dłuta SDS-Plus kufer	Accessories: keyless drill chuck side handle depth limiter 3 drill bits SDS-Plus 2 chisels SDS-Plus carrying case	Принадлежности: Бесключевой цанговый патрон боковая ручка ограничитель глубины 3 сверла SDS-Plus 2 зубила SDS-Plus переносной ящик
---	--	---

Moc	Power	Мощность	800 W
uchwyty wiertarskie:	chucks:	патроны:	SDS-Plus, 13 mm
średnica wiercenia:	drilling capacity:	диаметр сверления:	
drewno	wood	дерево	max. ø30 mm
metal	steel	металл	max. ø13 mm
beton	concrete	бетон	max. ø26 mm
obroty	rotation speed	число оборотов:	0-1 350/min.
energia udaru	impact energy	энергия удара	2,8 J
częstotliwość udaru	impact rate	кол-во ударов в минуту	0-5 600/min.
długość przewodu	cord length	провод	3 m

MŁOTOWIERTARKA SDS-PLUS 800 W

SDS-PLUS HAMMER DRILL 800W
ПЕРФОРАТОР SDS-PLUS 800 BT



NEW

MŁOTOWIERTARKI

MŁOTOWIERTARKA SDS-PLUS 900 W

SDS-PLUS HAMMER DRILL 900W
ПЕРФОРАТОР SDS-PLUS 900 BT



NEW

index		5906757
	szt./pcs/шт.	
MN-90-223	1	001282



wiercenie
wiercenie z udarem
podkuwanie
przełącznik obrotów prawo/lewo
regulacja obrotów

drilling
hammer drilling
chiseling
left/right rotation switch
speed control

сверление
перфорация
долбление
переключатель направления вращения
правое/левое
регулировка скорости вращения

Wyposażenie:
rękojeść boczna ogranicznik głębokości
3 wiertła SDS-Plus
2 dłuta SDS-Plus
kufer

Accessories:
side handle
depth limiter
3 drill bits SDS-Plus
2 chisels SDS-Plus
carrying case

Принадлежности:
боксовая ручка
ограничитель глубины
3 сверла SDS-Plus
2 зубила SDS-Plus
переносной ящик

Moc	Power	Мощность	900 W
typ uchwytu:	chuck's type:	тип ручки:	SDS-Plus
średnica wiercenia:	drilling capacity:	диаметр сверления:	
drewno	wood	дерево	max. ø30 mm
metal	steel	металл	max. ø13 mm
beton	concrete	бетон	max. ø30 mm
obroty	rotation speed	число оборотов:	0-1 100/min.
energia uderu	Impact energy	энергия удара	3,2 J
częstotliwość uderu	impact frequency	кол-во ударов в минуту	0-5 300/min.
długość przewodu	cord length	провод	3 m

MŁOTOWIERTARKA SDS-PLUS 710 W

SDS-PLUS HAMMER DRILL 710W
ПЕРФОРАТОР SDS-PLUS 710 BT



index		590675
	szt./pcs/шт.	
MN-90-250	1	7910317



wiercenie
wiercenie z udarem
kucie
regulacja kąta pracy dłuta
regulacja obrotów

drilling
hammer drilling
chiseling
chisel working angle adjustment
speed control

сверление
перфорация
долбление
регулировка угла работы долота
регулировка скорости вращения

Wyposażenie:
uchwyt wiertarski
kluczyk do uchwytu
rękojeść boczna
ogranicznik głębokości
2 dłuta SDS-Plus
3 wiertła SDS-Plus
zapasowe szczotki
smar do wiertel SDS-Plus
kufer

Accessories:
drill chuck
chuck key
side handle
depth limiter
2 chisels
3 drill bits SDS-Plus
spare brushes
grease for SDS-Plus bits
carrying case

Принадлежности:
цилиндрическая ручка
патронный ключ
боксовая ручка
ограничитель глубины
2 долота SDS-Plus
3 сверла SDS-Plus
запасные щетки
смазка для сверл SDS-Plus
переносной ящик

Moc	Power	Мощность	710 W
uchwyt wiertarski	chuck capacity	патрон:	SDS-Plus
średnica wiercenia:	drilling capacity:	диаметр сверления:	
drewno	wood	дерево	max. ø32 mm
metal	steel	металл	max. ø13 mm
beton	concrete	бетон	max. ø24 mm
obroty	speed	число оборотов:	800/min.
energia uderu	impact energy	мощность удара	3,0 J
częstotliwość uderu	impact rate	кол-во ударов в минуту	5 130 /min
długość przewodu	cord length	провод	3 m

MŁOTOWIERTARKA 900 W

SDS-PLUS HAMMER DRILL 900W
ПЕРФОРАТОР SDS-PLUS 900 BT



index		5906757
	szt./pcs/шт.	
MN-90-252	1	7000537



wiercenie
wiercenie z udarem
kucie

drilling
hammer drilling
chiseling

сверление
перфорация
долбление

Wyposażenie:
dodatkowy uchwyt kluczykowy SDS-Plus
dodatkowe szczotki
rękojeść boczna
ogranicznik głębokości
2 dłuta SDS-Plus
3 wiertła SDS-Plus
smar do wiertel SDS-Plus
kufer transportowy

Accessories:
additional key chuck through SDS-Plus system
spare brushes
side handle
depth limiter
2 chisels
3 drill bits SDS-Plus
grease for SDS-Plus bits
carrying case

Принадлежности:
запасные щетки
боксовая ручка
ограничитель глубины
2 долота SDS-Plus
3 сверла SDS-Plus
смазка для сверл SDS-Plus
переносной ящик

Moc	Power	Мощность	900 W
uchwyt wiertarski	chuck capacity	патрон:	SDS-Plus
średnica wiercenia:	drilling capacity:	диаметр сверления:	
drewno	wood	дерево	max. ø40 mm
metal	steel	металл	max. ø13 mm
beton	concrete	бетон	max. ø26 mm
obroty	speed	число оборотов:	880 obr./min.
energia uderu	impact energy	мощность удара	4,2 J
częstotliwość uderu	impact rate	кол-во ударов в минуту	4 300 /min
długość przewodu	cord length	провод	3 m



Urządzenia akumulatorowe cieszą się coraz większą popularnością wśród użytkowników elektronarzędzi. Modeco Expert, wychodząc naprzeciw oczekiwaniom majsterkowiczów oferuje szeroką gamę elektronarzędzi zasilanych akumulatorami w technologii litowo – jonowej. Nowa linia urządzeń z serii „Modeco System 18 V LI-ION” skupia wiele nowoczesnych elektronarzędzi, zapewniając równocześnie pełną kompatybilność akumulatorów i ładowarek.

Modeco System 18V LI-ION to gwarancja jakości i wytrzymałości elektronarzędzi a jednocześnie oszczędności dla użytkownika. System ten to również niezwykle szeroka możliwość wyboru konfiguracji i wpływu użytkownika na parametry techniczne posiadanego urządzenia – możliwość wyboru elektronarzędzia i wyposażenia go w wybrany akumulator i ładowarkę.

ELEKTRONARZĘDZIA AKUMULATOROWE

WIERTARKA AKU. LI-ION 14,4 V

CORDLESS COMBI DRILL 14,4V LI-ION
АККУМУЛЯТОРНАЯ ДРЕЛЬ-ШУРУПОВЕРТ 14,4 В



index		5906675
	szt./pcs./шт.	
MN-91-121	1	337982



wkręcanie wiercenie przełącznik obrotów (prawe/lewe) Bezpośrednie ładowanie akumulatora oświetlenie LED	screwdriving drilling left/right rotation switch direct battery charging LED light	ввинчивание сверление переключатель направления вращения правое/левое непосредственная зарядка аккумулятора свет LED
---	---	---

Wyposażenie: 1 akumulator 14,4V 1,5 Ah zasilacz, zestaw 13 akcesoriów	Accessories: 1 battery 14,4V, 1,5Ah charging cable 13 pcs. accessories set	Przynależności: 1 akumulator 14,4 V, 1,5 Ah zarydny kabel komplekt 13 nasadok
---	--	---

Akumulator	Battery	Батарея	Li-Ion 14,4 V
czas ładowania aku.	battery charging time	время зарядки аккумулятора	1 h
pojemność aku	battery capacity	емкость аккумулятора	1,5 Ah
uchwyt wiertarski	chuck capacity	патрон	0,8-10 mm
średnica wiercenia: drewno metal	drilling capacity: wood metal	диаметр сверления: дерево металл	max ø20 mm max ø7 mm
obroty: I bieg II bieg	speed: I gear II gear	число оборотов: I скорость II скорость	0-400 obr./min. 0-1 500 obr./min.
maks. moment obrotowy	max torque	макс. крутящий момент	20 Nm

WIERTARKA AKU. LI-ION 18,0 V

CORDLESS COMBI DRILL 18,0V LI-ION
АККУМУЛЯТОРНАЯ ДРЕЛЬ-ШУРУПОВЕРТ 18,0 В



index		5906675
	szt./pcs./шт.	
MN-91-122	1	337999

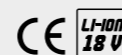

wkręcanie wiercenie przełącznik obrotów (prawe/lewe) Bezpośrednie ładowanie aku. oświetlenie LED	screwdriving drilling left/right rotation switch direct battery charging LED light	ввинчивание сверление переключатель направления вращения правое/левое непосредственная зарядка аккумулятора свет LED
--	--	--

Wyposażenie: 1 akumulator 18V 1,5 Ah zasilacz, zestaw 13 akcesoriów	Accessories: 1 battery 18V, 1,5Ah charging cable 13 pcs. accessories set	Przynależności: 1 akumulator 18 V, 1,5 Ah zarydny kabel komplekt 13 nasadok
---	--	---

Akumulator	Battery	Батарея	Li-Ion 18 V
czas ładowania aku.	battery charging time	время зарядки аккумулятора	1 h
pojemność aku	battery capacity	емкость аккумулятора	1,5 Ah
uchwyt wiertarski	chuck capacity	патрон	0,8-10 mm
średnica wiercenia: drewno metal	drilling capacity: wood metal	диаметр сверления: дерево металл	max ø22 mm max ø8 mm
obroty: I bieg II bieg	speed: I gear II gear	число оборотов: I скорость II скорость	0-400 obr./min. 0-1 500 obr./min.
maks. moment obrotowy	max torque	макс. крутящий момент	22 Nm

WKRETARKA AKU. LI-ION 14,4 V

CORDLESS COMBI DRILL 14,4V LI-ION
АККУМУЛЯТОРНАЯ ДРЕЛЬ-ШУРУПОВЕРТ 14,4 В



index		5906675
	szt./pcs./шт.	
MN-91-101	1	087665



wkręcanie wiercenie przełącznik obrotów prawe/lewe 20 zakresowe sprzęgło LED	screwdriving drilling left/right rotation switch 20 point adjustable clutch LED	ввинчивание сверление переключатель направления вращения правое/левое 20-и позиционная муфта патрона LED
--	---	--

Wyposażenie: 2 akumulatory 14,4V ładowarka, kufer zestaw 13 akcesoriów	Accessories: 2 batteries 14,4 V charger carrying case 13 pcs. accessories set	Przynależności: 2 akumulatory 14,4 V zarydny urzqdztwo ydzik komplekt 13 nasadok
---	--	---

Akumulator	Battery	Батарея	Li-Ion 14,4 V
czas ładowania aku.	battery charging time	время зарядки аккумулятора	1 h
pojemność aku	battery capacity	емкость аккумулятора	1,5 Ah
uchwyt wiertarski	chuck capacity	патрон	0,8-10 mm
średnica wiercenia: drewno metal	drilling capacity: wood metal	диаметр сверления: дерево металл	max. ø20 mm max. ø10 mm
obroty: I bieg II bieg	speed: I gear II gear	число оборотов: I скорость II скорость	0-400 obr./min. 0-1 500 obr./min.
maks. moment obrotowy	max torque	макс. крутящий момент	26 Nm

index		5906675
	szt./pcs./шт.	
MN-91-102	1	087672



wkręcanie wiercenie przełącznik obrotów prawe/lewe 20 zakresowe sprzęgło LED	screwdriving drilling left/right rotation switch 20 point adjustable clutch LED	ввинчивание сверление переключатель направления вращения правое/левое 20-и позиционная муфта патрона LED
--	---	--

Wyposażenie: 2 akumulatory 18V ładowarka, kufer zestaw 13 akcesoriów	Accessories: 2 batteries 18V charger carrying case 13 pcs. accessories set	Przynależności: 2 akumulatory 18 V zarydny urzqdztwo ydzik komplekt 13 nasadok
---	---	---

Akumulator	Battery	Батарея	Li-Ion 18 V
czas ładowania aku.	battery charging time	время зарядки аккумулятора	1 h
pojemność aku	battery capacity	емкость аккумулятора	1,5 Ah
uchwyt wiertarski	chuck capacity	патрон	0,8-10 mm
średnica wiercenia: drewno metal	drilling capacity: wood metal	диаметр сверления: дерево металл	max ø24 mm max ø10 mm
obroty: I bieg II bieg	speed: I gear II gear	число оборотов: I скорость II скорость	0-400 obr./min. 0-1 500 obr./min.
maks. moment obrotowy	max torque	макс. крутящий момент	30 Nm

WKRETARKA AKU. LI-ION 18,0 V

CORDLESS COMBI DRILL 18,0V LI-ION
АККУМУЛЯТОРНАЯ ДРЕЛЬ-ШУРУПОВЕРТ 18,0 В



index		5906675
	szt./pcs./шт.	
MN-91-104	1	397689

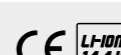

wkręcanie wiercenie przełącznik obrotów prawe/lewe LED	screwdriving drilling left/right rotation switch LED	ввинчивание сверление переключатель направления вращения правое/левое LED
---	---	--

Wyposażenie: 2 akumulatory 14,4V zestaw 12 akcesoriów ładowarka kufer	Accessories: 2 batteries 14,4V 12 pcs. accessories set charger carrying case	Przynależności: 2 akumulatory 14,4 V komplekt 12 nasadok zarydny urzqdztwo ydzik
--	---	---

Akumulator	Battery	Батарея	Li-Ion 14,4 V
czas ładowania aku.	battery charging time	время зарядки аккумулятора	1 h
pojemność aku	battery capacity	емкость аккумулятора	1,5 Ah
uchwyt wiertarski	chuck capacity	патрон	1,5-10 mm
średnica wiercenia: drewno metal	drilling capacity: wood metal	диаметр сверления: дерево металл	max ø20 mm max ø8 mm
obroty: I bieg II bieg	speed: I gear II gear	число оборотов: I скорость II скорость	0-400 obr./min. 0-1 500 obr./min.
maks. moment obrotowy	max torque	макс. крутящий момент	32 Nm

WKRETARKA AKU. LI-ION 14,4 V

CORDLESS COMBI DRILL 14,4V LI-ION
АККУМУЛЯТОРНАЯ ДРЕЛЬ-ШУРУПОВЕРТ 14,4 В



index		5906675
	szt./pcs./шт.	
MN-91-105	1	397696



wkręcanie wiercenie przełącznik obrotów prawe/lewe LED	screwdriving drilling left/right rotation switch LED	ввинчивание сверление переключатель направления вращения правое/левое LED
---	---	--

Wyposażenie: 2 akumulatory 18V zestaw 12 akcesoriów ładowarka kufer	Accessories: 2 batteries 18V 12 pcs. accessories set charger carrying case	Przynależności: 2 akumulatory 18 V komplekt 12 nasadok zarydny urzqdztwo ydzik
--	---	---

Akumulator	Battery	Батарея	Li-Ion 18 V
czas ładowania aku.	battery charging time	время зарядки аккумулятора	1 h
pojemność aku	battery capacity	емкость аккумулятора	1,5 Ah
uchwyt wiertarski	chuck capacity	патрон	1,5-10 mm
średnica wiercenia: drewno metal	drilling capacity: wood metal	диаметр сверления: дерево металл	max ø25 mm max ø10 mm
obroty: I bieg II bieg	speed: I gear II gear	число оборотов: I скорость II скорость	0-400 obr./min. 0-1 500 obr./min.
maks. moment obrotowy	max torque	макс. крутящий момент	35 Nm

WKRETARKA AKU. LI-ION 18 V

CORDLESS COMBI DRILL 18V LI-ION
АККУМУЛЯТОРНАЯ ДРЕЛЬ-ШУРУПОВЕРТ 18 В



ZESTAW ELEKTRONARZĘDZI 12 V LI-ION

CORDLESS TOOL SET 12V LI-ION
НАБОР БЕСПРОВОДНЫХ ЭЛЕКТРОИНСТРУМЕНТОВ 12V LI-ION



index		5906675
	szt./pcs/шт.	
MN-91-501	1	028170



wkręcanie
wiercenie
cięcie
szlifowanie
skrobanie
prawe/lewe
oświetlenie LED

screwdriving
drilling
cutting
polishing
scrapping
left/right
LED light

ввинчивание
сверление
резка
шлифовка
скобление
правое/левое
свет LED

Wzposażenie:
wiertarko-wkrętarka
urządzenie wielofunkcyjne
latarka LED
2 akumulatory 12V 1,5 Ah
kufer

Accessories:
combi drill
multitool
Flashlight LED
2 batteries 12V, 1.5Ah
case

Принадлежности:
дрель-шуруповерт
мультиинструмент
фонарик LED
2 аккумулятора 12 В, 1,5 Ач
кейс

Akumulator	Battery	Батарея	Li-Ion 12 V
czas ładowania aku.	battery charging time	время зарядки аккумулятора	1 h
uchwyt wiertarski	chuck capacity	патрон	0,8-10 mm
średnica wiercenia: drewno metal	drilling capacity: wood metal	диаметр сверления: дерево металл	max. ø16 mm max. ø6 mm
częstotliwość oscylacji	oscillations	частота осцилляции	2 700-16 000/min.
jasność	light output	светосила	100 lm

AKUMULATOR LI-ION 18 V

18V LI-ION BATTERY
18V LI-ION АККУМУЛЯТОР



index		5906757
	szt./pcs/шт.	
MN-91-130	1	001466



kompatybilny z MODECO SYSTEM 18 V
krótki czas ładowania
wskaźnik poziomu naładowania

compatible with MODECO SYSTEM 18V
fast charging
battery level indicator

совместим с MODECO SYSTEM 18V
быстрая зарядка
индикатор уровня заряда батареи

Akumulator	Battery	Аккумулятор	Li-Ion
Woltaż	Voltage	напряжение	18 V
Pojemność [Ah]	Capacity [Ah]	емкость [Ah]	1,5 Ah
Pojemność [Wh]	Capacity [Wh]	емкость [Wh]	27 Wh
Czas ładowania	Charging time	время зарядки	30 min
Waga netto	Net weight	Вес нетто	0,38 kg

Dostępne od czerwca 2020 r.

NEW

AKUMULATOR LI-ION 18 V

18V LI-ION BATTERY
18V LI-ION АККУМУЛЯТОР



index		5906757
	szt./pcs/шт.	
MN-91-131	1	001473



kompatybilny z MODECO SYSTEM 18 V
krótki czas ładowania
wskaźnik poziomu naładowania

compatible with MODECO SYSTEM 18V
fast charging
battery level indicator

совместим с MODECO SYSTEM 18V
быстрая зарядка
индикатор уровня заряда батареи

Akumulator	Battery	Аккумулятор	Li-Ion
woltaż	voltage	напряжение	18 V
pojemność [Ah]	capacity [Ah]	емкость [Ah]	2,0 Ah
pojemność [Wh]	capacity [Wh]	емкость [Wh]	36 Wh
czas ładowania	charging time	время зарядки	45 min
waga netto	net weight	вес нетто	0,38 kg

Dostępne od czerwca 2020 r.

NEW

index		5906757
	szt./pcs/шт.	
MN-91-132	1	001480



kompatybilny z MODECO SYSTEM 18 V
krótki czas ładowania
wskaźnik poziomu naładowania

compatible with MODECO SYSTEM 18V
fast charging
battery level indicator

совместим с MODECO SYSTEM 18V
быстрая зарядка
индикатор уровня заряда батареи

Akumulator	Battery	Аккумулятор	Li-Ion
woltaż	voltage	напряжение	18 V
pojemność [Ah]	capacity [Ah]	емкость [Ah]	3,0 Ah
pojemność [Wh]	capacity [Wh]	емкость [Wh]	54 Wh
czas ładowania	charging time	время зарядки	65 min
waga netto	net weight	вес нетто	0,6 kg

AKUMULATOR LI-ION 18 V

18V LI-ION BATTERY
18V LI-ION АККУМУЛЯТОР



NEW

Dostępne od czerwca 2020 r.

index		5906757
	szt./pcs/шт.	
MN-91-133	1	001497



kompatybilny z MODECO SYSTEM 18 V
krótki czas ładowania
wskaźnik poziomu naładowania

compatible with MODECO SYSTEM 18V
fast charging
battery level indicator

совместим с MODECO SYSTEM 18V
быстрая зарядка
индикатор уровня заряда батареи

Akumulator	Battery	Аккумулятор	Li-Ion
Woltaż	Voltage	напряжение	18 V
Pojemność [Ah]	capacity [Ah]	емкость [Ah]	4,0 Ah
pojemność [Wh]	capacity [Wh]	емкость [Wh]	72 Wh
czas ładowania	charging time	время зарядки	90 min
waga netto	net weight	вес нетто	0,6 kg

NEW

Dostępne od czerwca 2020 r.

ŁADOWARKA DO AKUMULATORÓW 18 V

18V BATTERY CHARGER
18V ЗАРЯДНОЕ УСТРОЙСТВО



NEW

Dostępne od czerwca 2020 r.

index		5906757
	szt./pcs/шт.	
MN-91-135	1	001510



kompatybilny z MODECO SYSTEM 18 V
krótki czas ładowania
elektroniczne sterowanie procesem ładowania

compatible with MODECO SYSTEM 18V
fast charging
electronic control charging process

совместим с MODECO SYSTEM 18V
быстрая зарядка
электронное управление процессом зарядки

napiecie zasilania	supply voltage	напряжение питания	230 V
prąd ładowania	charging current	зарядный ток	2,4 A
czas ładowania:	charging time:	время зарядки:	
akumulator 1,5 Ah	battery 1,5 Ah	батарея 1,5 Ah	30 min.
akumulator 2,0 Ah	battery 2,0 Ah	батарея 2,0 Ah	45 min.
akumulator 3,0 Ah	battery 3,0 Ah	батарея 3,0 Ah	65 min.
akumulator 4,0 Ah	battery 4,0 Ah	батарея 4,0 Ah	90 min.
waga netto	net weight	вес нетто	0,4 kg

WIERTARKO - WKRETKARKA 18V

18V DRILL / DRIVER
18V АККУМУЛЯТОРНАЯ ОТВЕРТКА



Dostępne od czerwca 2020 r.

NEW

index		5906757
	szt./pcs/шт.	
MN-91-136	1	001527

LI-ION 18 V
MODECO SYSTEM

kompatybilna z MODECO SYSTEM 18 V dwubiegowa przekładnia jednotulejowy uchwyt wiertarski szybkie ładowanie akumulatora compatible with MODECO SYSTEM 18 V two-speed gearbox single sleeve chuck fast battery charging совместим с MODECO SYSTEM 18 V двухскоростная коробка передач ручка с одним рукавом дрель быстрая зарядка аккумулятора

Wyposażenie: akumulator 1,5 Ah szybka ładowarka 2,4 A akcesoria walizka transportowa
Equipment: battery 1,5Ah fast charger 2,4A accessories transport case
Оборудование: аккумулятор 1,5 Ah быстрое зарядное устройство 2,4 A аксессуары транспортная сумка

napięcie akumulatora	battery voltage	напряжение батареи	18 V
pojemność akumulatora	battery capacity	емкость батареи	1,5 Ah
czas ładowania	charging time	время зарядки	30 min.
ilość akumulatorów	number of batteries	количество батарей	1
moment obrotowy	max. torque	макс. крутящий момент	22 Nm
zakres uchwytu	chuck capacity	емкость патрона	1-10 mm
obrotowy:	rotation speed:	скорость вращения:	
I bieg	I gear	I передача	0-350 obr/min
II bieg	II gear	II передача	0-1 300 obr/min
średnica wiercenia:	drilling diameter:	диаметр сверления:	
drewno	wood	дерево	max. 20 mm
metal	metal	металл	max. 6 mm

index		5906757
	szt./pcs/шт.	
MN-91-139	1	001558

LI-ION 18 V
MODECO SYSTEM

kompatybilna z MODECO SYSTEM 18 V uchwyt 1/4" HEX metalowa obudowa przekładni bez akumulatora i ładowarki compatible with MODECO SYSTEM 18 V tool holder 1/4" HEX metal gear housing without battery and charger совместим с MODECO SYSTEM 18 V держатель инструмента HEX 1/4" металлический корпус редуктора без аккумулятора и зарядного устройства

napięcie	voltage	напряжение	18 V
moment obrotowy	max. torque	макс. крутящий момент	180 Nm
uchwyt	tool holder	держатель инструмента	1/4" HEX
obrotowy	rotation speed	скорость вращения	0-2 800 obr/min
częstotliwość udaru	impact frequency	частота удара	0-3 600/min
max. rozmiar śrub	max. size of bolt	максимум. размер винта	M12

ZAKRETKARKA UDAROWA 18V

18V IMPACT DRIVER
18V УДАРНЫЙ ВОДИТЕЛЬ



NEW

Dostępne od czerwca 2020 r.

WIERTARKO - WKRETKARKA 18 V

18V DRILL / DRIVER
18 V АККУМУЛЯТОРНАЯ ОТВЕРТКА



Dostępne od czerwca 2020 r.

NEW

index		5906757
	szt./pcs/шт.	
MN-91-137	1	001534

LI-ION 18 V
MODECO SYSTEM

kompatybilna z MODECO SYSTEM 18 V dwubiegowa przekładnia jednotulejowy uchwyt wiertarski szybkie ładowanie akumulatora compatible with MODECO SYSTEM 18 V two-speed gearbox single sleeve chuck fast battery charging совместим с MODECO SYSTEM 18 V двухскоростная коробка передач ручка с одним рукавом дрель быстрая зарядка аккумулятора

Wyposażenie: 2 akumulatory 2,0 Ah szybka ładowarka 2,4 A akcesoria walizka transportowa
Equipment: 2 batteries 2,0Ah fast charger 2,4A accessories transport case
Оборудование: 2 батареи по 2,0 Ah быстрое зарядное устройство 2,4 A аксессуары транспортная сумка

napięcie akumulatora	battery voltage	напряжение батареи	18 V
pojemność akumulatora	battery capacity	емкость батареи	2,0 Ah
czas ładowania	charging time	время зарядки	45 min.
ilość akumulatorów	number of batteries	количество батарей	2
moment obrotowy	max. torque	макс. крутящий момент	40 Nm
zakres uchwytu	chuck capacity	емкость патрона	1-13 mm
obrotowy:	rotation speed:	скорость вращения:	
I bieg	I gear	I передача	0-450 obr/min
II bieg	II gear	II передача	0-1 600 obr/min
średnica wiercenia:	drilling diameter:	диаметр сверления:	
drewno	wood	дерево	max. 22 mm
metal	metal	металл	max. 10 mm

index		5906757
	szt./pcs/шт.	
MN-91-140	1	001565

LI-ION 18 V
MODECO SYSTEM

kompatybilna z MODECO SYSTEM 18 V uchwyt 1/2" metalowa obudowa przekładni bez akumulatora i ładowarki compatible with MODECO SYSTEM 18 V tool holder 1/2" metal gear housing without battery and charger совместим с MODECO SYSTEM 18 V держатель инструмента 1/2" металлический корпус редуктора без аккумулятора и зарядного устройства

napięcie	voltage	напряжение	18 V
moment obrotowy	max. torque	макс. крутящий момент	350 Nm
uchwyt	tool holder	держатель инструмента	1/2"
obrotowy	rotation speed	скорость вращения	0-2 300 obr/min
częstotliwość udaru	impact frequency	частота удара	0-3 300/min
max. rozmiar śrub	max. size of bolt	максимум. размер винта	M16

KLUCZ UDAROWY 18 V

18V IMPACT WRENCH
18 V УДАРНЫЙ ГАЙКОВЕРТ



NEW

Dostępne od czerwca 2020 r.

WIERTARKO - WKRETKARKA Z UDAREM 18 V

18V DRILL / DRIVER WITH IMPACT
18 V ДРЕЛЬ С УДАРОМ



Dostępne od czerwca 2020 r.

NEW

index		5906757
	szt./pcs/шт.	
MN-91-138	1	001541

LI-ION 18 V
MODECO SYSTEM

kompatybilna z MODECO SYSTEM 18 V dwubiegowa przekładnia jednotulejowy uchwyt wiertarski szybkie ładowanie akumulatora funkcja wiercenia z udarem compatible with MODECO SYSTEM 18 V two-speed gearbox single sleeve chuck fast battery charging hammer drilling function совместим с MODECO SYSTEM 18 V двухскоростная коробка передач ручка с одним рукавом дрель быстрая зарядка аккумулятора функция бурения

Wyposażenie: 2 akumulatory 2,0 Ah szybka ładowarka 2,4 A akcesoria walizka transportowa
Equipment: 2 batteries 2,0Ah fast charger 2,4A accessories transport case
Оборудование: 2 батареи по 2,0 Ah быстрое зарядное устройство 2,4 A аксессуары транспортная сумка

napięcie akumulatora	battery voltage	напряжение батареи	18 V
pojemność akumulatora	battery capacity	емкость батареи	2,0 Ah
czas ładowania	charging time	время зарядки	45 min.
ilość akumulatorów	number of batteries	количество батарей	2
moment obrotowy	max. torque	макс. крутящий момент	40 Nm
zakres uchwytu	chuck capacity	емкость патрона	1-13 mm
obrotowy:	rotation speed:	скорость вращения:	
I bieg	I gear	I передача	0-450 obr/min
II bieg	II gear	II передача	0-1 600 obr/min
średnica wiercenia:	drilling diameter:	диаметр сверления:	
drewno	wood	дерево	max. 22 mm
metal	metal	металл	max. 10 mm
beton	concrete	бетон	max. 10 mm

index		5906757
	szt./pcs/шт.	
MN-91-141	1	001572

LI-ION 18 V
MODECO SYSTEM

kompatybilna z MODECO SYSTEM 18 V uchwyt SDS-plus wiercenie z udarem obrotowy lewo/prawo bez akumulatora i ładowarki compatible with MODECO SYSTEM 18 V tool holder SDS-plus drilling hammer drilling rotations left/right without battery and charger совместим с MODECO SYSTEM 18 V держатель инструмента SDS-plus бурение перфоратор повороты влево/вправо без аккумулятора и зарядного устройства

napięcie	voltage	напряжение	18 V
uchwyt wiertarski	chuck's type	держатель инструмента	SDS-Plus
energia udaru	impact energy	энергия удара	0,9 J
częstotliwość udaru	impact frequency	частота удара	0-4 300/min
obrotowy	rotation speed	скорость вращения	0-900 obr/min
średnica wiercenia:	drilling diameter:	диаметр сверления:	
beton	concrete	бетон	max. 10 mm
drewno	wood	дерево	max. 20 mm
metal	metal	металл	max. 10 mm

MŁOTOWIERTARKA SDS-PLUS 18 V

18V HAMMER DRILL SDS-PLUS
18 V ПЕРФОРАТОР SDS-PLUS



NEW

Dostępne od czerwca 2020 r.

MŁOTOWIERTARKA SDS-PLUS 18V

18V HAMMER DRILL SDS-PLUS
18V ПЕРФОРАТОР SDS-PLUS



Dostępne od czerwca 2020 r.

NEW

index		5906757
	szt./pcs/шт.	
MN-91-142	1	001589

LI-ION 18 V
MODECO SYSTEM

kompatybilna z MODECO SYSTEM 18 V compatible with MODECO SYSTEM 18 V совместим с MODECO SYSTEM 18 V
uchwyt SDS-plus tool holder SDS-plus держатель инструмента SDS-plus
dwubiegowa przekładnia two-speed gearbox двухскоростная коробка передач
wiercenie drilling бурение
wiercenie z udarem hammer drilling перфоратор
obroty lewo/prawo rotations left/right повороты влево/вправо
bez akumulatora i ładowarki without battery and charger без аккумулятора и зарядного устройства

napięcie	voltage	напряжение	18 V
uchwyt wiertarski	chuck's type	держатель инструмента	SDS-Plus
energia udaru	impact energy	энергия удара	1,2 J
częstotliwość udaru	impact frequency	частота удара	0-5 000/min
obroty I bieg	rotation speed I gear	скорость вращения I передача	0-300 obr/min
II bieg	II gear	II передача	0-1 000 obr/min
średnica wiercenia:	drilling diameter:	диаметр сверления:	
beton	concrete	бетон	max. 10 mm
drewno	wood	дерево	max. 20 mm
metal	metal	металл	max. 10 mm

index		5906757
	szt./pcs/шт.	
MN-91-146	1	001626

LI-ION 18 V
MODECO SYSTEM

kompatybilna z MODECO SYSTEM 18 V compatible with MODECO SYSTEM 18 V совместим с MODECO SYSTEM 18 V
regulacja pochylenia do 45° beznarzędziowa regulacja stopy base tilt adjustment up to 45° keyless base adjustment регулировка наклона основания до 45°
regulacja prędkości suwów stroke speed control контроль скорости хода
szybka wymiana brzeszczotów quick blade change быстрая смена лезвия
ruch wahadłowy brzeszczota pendulum action движение лезвия
prowadnica równoległa parallel guide параллельное руководство
bez akumulatora i ładowarki without battery and charger без аккумулятора и зарядного устройства

napięcie	voltage	напряжение	18 V
typ brzeszczotu	blade holder type	держатель лезвия	typ „T”
częstotliwość suwów	stroke frequency	частота хода	0-2400/min
długość skoku brzeszczotu	stroke length	длина хода лезвия	25,4 mm
max. głębokość cięcia:	max. cutting depth:	максимум. глубина резания:	
drewno	wood	дерево	80 mm
metal	metal	металл	6 mm

WYRZYNIARKA 18 V

JIGSAW 18V
ЛОБЗИК 18 V



NEW

Dostępne od czerwca 2020 r.

SZLIFIERKA KĄTOWA 18 V

18V ANGLE GRINDER
18 V УГЛОВАЯ ШЛИФМАШИНА



Dostępne od czerwca 2020 r.

NEW

index		5906757
	szt./pcs/шт.	
MN-91-143	1	001596

LI-ION 18 V
MODECO SYSTEM

kompatybilna z MODECO SYSTEM 18 V compatible with MODECO SYSTEM 18 V совместим с MODECO SYSTEM 18 V
beznarzędziowa regulacja osłony tarczy tool-free adjustment disc cover боковая ручка установлена в 3 положениях
rękojeść boczna mocowana w 3 pozycjach side handle mounted in 3 positions карман для ключей
schowek na klucz key pocket mounted в ручке
montażowy w rękojeści in the handle
bez akumulatora i ładowarki without battery and charger без аккумулятора и зарядного устройства

napięcie	voltage	напряжение	18 V
średnica tarczy	disc diameter	диаметр диска	115 mm
średnica wrzeciona	inner disc diameter	внутренний диаметр диска	22,2 mm
obroty	rotation speed	скорость вращения	8 000/min

index		5906757
	szt./pcs/шт.	
MN-91-147	1	001633

LI-ION 18 V
MODECO SYSTEM

kompatybilna z MODECO SYSTEM 18 V compatible with MODECO SYSTEM 18 V совместим с MODECO SYSTEM 18 V
szybka wymiana brzeszczotów quick blade change быстрая смена лезвия
regulacja prędkości suwów stroke speed control контроль скорости хода
beznarzędziowa regulacja stopy keyless base adjustment бесключевая регулировка базы
ruch wahadłowy brzeszczota pendulum action движение лезвия
bez akumulatora i ładowarki without battery and charger без аккумулятора и зарядного устройства

napięcie	voltage	напряжение	18 V
częstotliwość suwów	stroke frequency	частота хода	0-2 400/min
długość skoku brzeszczotu	stroke length	длина хода лезвия	20 mm
max. głębokość cięcia:	max. cutting depth:	максимум. глубина резания:	
drewno	wood	дерево	150 mm
metal	metal	металл	5 mm

PILARKA SZABLLOWA 18 V

RECIPROCATING SAW 18V
САБЕЛЬНАЯ ПИЛА 18 V



NEW

Dostępne od czerwca 2020 r.

PILARKA TARCZOWA 18 V

18V CIRCULAR SAW
18 V ДИСКОВАЯ ПИЛА



Dostępne od czerwca 2020 r.

NEW

index		5906757
	szt./pcs/шт.	
MN-91-144	1	001602

LI-ION 18 V
MODECO SYSTEM

kompatybilna z MODECO SYSTEM 18 V compatible with MODECO SYSTEM 18 V совместим с MODECO SYSTEM 18 V
regulacja pochylenia piły do 50° saw tilt adjustment up to 50° регулировка наклона пилы до 50°
regulacja głębokości cięcia adjusting the cutting depth регулировка глубины резания
prowadnica równoległa parallel guide параллельное руководство
piła tarczowa z 24 zębami 24-tooth circular saw blade пильный диск с 24 зубьями
bez akumulatora i ładowarki without battery and charger без аккумулятора и зарядного устройства

napięcie	voltage	напряжение	18 V
średnica piły	saw blade diameter	диаметр пильного диска	165 mm
średnica wrzeciona	blade bore diameter	внутренний диаметр диска	16 mm
obroty	rotation speed	скорость вращения	3 800/min
max. głębokość cięcia:	max. cutting depth:	максимум. глубина резания:	
pod kątem 90°	angle 90°	угол 90°	50 mm
pod kątem 45°	angle 45°	угол 45°	35 mm

index				5906757
	mm/mm	szt./pcs/шт.	szt./pcs/шт.	
MN-03-460	610x300x280	1	10	910287

LI-ION 18 V
MODECO SYSTEM

POLYESTER 600
27 POCKETS
WATERPROOF

kompatybilna z MODECO SYSTEM 18 V compatible with MODECO SYSTEM 18 V совместим с MODECO SYSTEM 18 V
wykonana z mocnego poliestru made of strong polyester изготовлен из прочного полиэстера
wzmocnione szwy reinforced seams усиленные швы
27 mocnych kieszeni 27 durable pockets 27 прочных карманов
pasek na ramię shoulder strap логон
zapięcie na suwak zip closure застежка-молния

TORBA NA NARZĘDZIA

TOOL BAG
СУМКА ДЛЯ ИНСТРУМЕНТОВ



TORBA NA NARZĘDZIA

TOOL BAG
СУМКА ДЛЯ ИНСТРУМЕНТОВ



index	mm/MM	szt./pcs/шт.	szt./pcs/шт.	5906757
MN-03-464	460x280x300	1	10	910294



kompatybilna z MODECO SYSTEM 18 V wykonana z mocnego poliestru wzmocnione szwy 30 mocnych kieszeni pasek na ramię zapięcie na suwak usztynione dno	compatible with MODECO SYSTEM 18V made of strong polyester reinforced seams 30 durable pockets shoulder strap zip closure stiffened bottom	совместим с MODECO SYSTEM 18 V изготовлен из прочного полиэстера усиленные швы 30 прочных карманов погон застежка-молния укрепленное дно
--	--	--

TORBA NA NARZĘDZIA

TOOL BAG
СУМКА ДЛЯ ИНСТРУМЕНТОВ



index	mm/MM	szt./pcs/шт.	szt./pcs/шт.	5906757
MN-03-466	500x230x280	1	4	910300



kompatybilna z MODECO SYSTEM 18 V wykonana z mocnego poliestru wzmocnione szwy 23 mocnych kieszeni pasek na ramię metalowa rękojeść	compatible with MODECO SYSTEM 18V made of strong polyester reinforced seams 23 durable pockets shoulder strap metal handle	совместим с MODECO SYSTEM 18 V изготовлен из прочного полиэстера усиленные швы 23 прочных карманов погон металлическая ручка
--	---	---



Szlifierki kątowe, będąc jedną z najpopularniejszych grup elektronarzędzi na naszym rynku, poddawane są wymagającym sprawdzianom wytrzymałościowym. Modele Modeco Expert opracowywane są pod kątem trwałości i niezawodności przy zachowaniu bardzo korzystnej relacji ceny do jakości. Są to więc idealne urządzenia dla wymagających majsterkowiczów i rzemieślników poszukujących ergonomicznych produktów o dobrej jakości.

Do tej grupy elektronarzędzi należy wszechstronna dwuręczna szlifierka kąтова o mocy 1200 W do tarcz 125 mm, z regulacją obrotów, nadaje się do bardziej wymagających oraz dłuższych prac. Jej zaletą jest ergonomiczna dwuręczna konstrukcja z gumowaną, antypoślizgową rękojeścią, która poprawia komfort pracy i wpływa na bezpieczeństwo użytkownika.

KABEL DŁUGOŚCI 3 METRÓW

gwarantuje swobodę pracy operatora bez konieczności przenoszenia źródła prądu

RĘKOJEŚĆ BOCZNA MOCOWANA W 3 POZYCJACH zapewnia pewniejszy uchwyt, większe bezpieczeństwo oraz lepszą ergonomię, jak i precyzję pracy



ERGONOMICZNA KONSTRUKCJA

zaopatrzona we włącznik z zabezpieczeniem przed przypadkowym uruchomieniem

REGULACJA OBROTÓW

pozwała dostosować parametry urządzenia do wykonywanej pracy

BEZKŁUCZYKOWY MONTAŻ

OSŁONY pozwala na szybką zmianę jej położenia, bez użycia dodatkowych narzędzi

SZLIFIERKI KĄTOWE

SZLIFIERKA KĄTOWA 600 W

ANGLE GRINDERS 600W
УГЛОВАЯ ШЛИФМАШИНА 600 BT



index		5906675
	szt./pcs/шт.	
MN-93-035	1	345079



blokada wrzeciona
rękojeść boczna mocowana
w 3 pozycjach

chuck lock
3 position mounted
side handle

блокировка шпинделя
боковая 3-позиционная ручка

Wyposażenie:
klucz widelkowy do wymiany tarcz
rękojeść boczna

Accessories:
fork spanner
side handle

Принадлежности:
вилочный ключ
боковая ручка

Moc	Power	Мощность	600 W
średnica tarczy	disc diameter	диаметр диска	ø115 mm
średnica wrzeciona	blade bore	диаметр посадочного отверстия	ø22.2 mm
obroty	speed	число оборотов	12 000 obr./min.
długość przewodu	cord length	провод	3 m

SZLIFIERKA KĄTOWA 750 W

ANGLE GRINDERS 750W
УГЛОВАЯ ШЛИФМАШИНА 750 BT



index		5906675
	szt./pcs/шт.	
MN-93-036	1	345086



blokada wrzeciona
bezkłuczykowa osłona
rękojeść boczna mocowana w 3 pozycjach
Soft Start - łagodne
zwiększanie obrotów
przy rozruchu

chuck lock
keyless guard
3 position mounted side handle
Soft Start - gentle
increase of speed at
start-up

блокировка шпинделя
бесключевая защита
боковая 3-позиционная ручка
Soft Start - плавное
увеличение скорости
вращения при запуске

Wyposażenie:
klucz widelkowy do wymiany tarcz
rękojeść boczna

Accessories:
fork spanner
side handle

Принадлежности:
вилочный ключ
боковая ручка

Moc	Power	Мощность	750 W
średnica tarczy	disc diameter	диаметр диска	ø125 mm
średnica wrzeciona	blade bore	диаметр посадочного отверстия	ø22.2 mm
obroty	speed	число оборотов	12 000 obr./min.
długość przewodu	cord length	провод	3 m

SZLIFIERKA KĄTOWA 850 W

ANGLE GRINDERS 850W
УГЛОВАЯ ШЛИФМАШИНА 850 BT



index		5906675
	szt./pcs/шт.	
MN-93-037	1	345093



blokada wrzeciona
bezkłuczykowa osłona
rękojeść boczna mocowana w 3 pozycjach
Soft Start - łagodne
zwiększanie obrotów
przy rozruchu

chuck lock
keyless guard
3 position mounted side handle
Soft Start - gentle
increase of speed at
start-up

блокировка шпинделя
бесключевая защита боковая
3-позиционная ручка
Soft Start - плавное
увеличение скорости
вращения при запуске

Wyposażenie:
klucz widelkowy do wymiany tarcz
rękojeść boczna

Accessories:
fork spanner
side handle

Принадлежности:
вилочный ключ
боковая ручка

Moc	Power	Мощность	850 W
średnica tarczy	disc diameter	диаметр диска	ø125 mm
średnica wrzeciona	blade bore	диаметр посадочного отверстия	ø22.2 mm
obroty	speed	число оборотов	12 000 obr./min.
długość przewodu	cord length	провод	3 m

index		590675
	szt./pcs/шт.	
MN-93-022	1	7907447



blokada wrzeciona
bezkłuczykowa osłona
rękojeść boczna mocowana w 3 pozycjach

chuck lock
keyless guard
3 position mounted side handle

блокировка шпинделя
защитный быстръемный кожух
боковая 3-позиционная ручка

Wyposażenie:
klucz widelkowy
rękojeść boczna
zapasowe szczotki

Accessories:
fork spanner
side handle
spare brushes

Принадлежности:
вилочный ключ
боковая ручка
запасные щетки

Moc	Power	Мощность	900 W
średnica tarczy	disc diameter	диаметр диска	ø125 mm
średnica wrzeciona	blade bore	диаметр посадочного отверстия	ø22.2 mm
obroty	speed	число оборотов	12 000 obr./min.
długość przewodu	cord length	провод	3 m

index		5906675
	szt./pcs/шт.	
MN-93-038	1	345109



regulacja obrotów
łatwa wymiana szczotek
blokada wrzeciona
bezkłuczykowa osłona
łatwy dostęp do szczotek
rękojeść boczna
mocowana w 3 pozycjach
Soft Start - łagodne
zwiększanie obrotów
przy rozruchu

speed control
easy brushes change
chuck lock
keyless guard
easy access to brushes
3 position mounted side handle
Soft Start - gentle increase of
speed at start-up

регулировка скорости
легкая замена щеток
блокировка шпинделя
бесключевая защита
боковая
легкий доступ к щеткам
3-позиционная ручка
Soft Start - плавное
увеличение скорости
вращения при запуске

Wyposażenie:
klucz widelkowy do wymiany tarcz
rękojeść boczna
zapasowe szczotki

Accessories:
fork spanner
side handle
spare brushes

Принадлежности:
вилочный ключ
боковая ручка
запасные щетки

Moc	Power	Мощность	1 200 W
średnica tarczy	disc diameter	диаметр диска	ø125 mm
średnica wrzeciona	blade bore	диаметр посадочного отверстия	ø22.2 mm
obroty	speed	число оборотов	4 000-12 000 obr./min.
długość przewodu	cord length	провод	3 m

SZLIFIERKA KĄTOWA 900 W

ANGLE GRINDERS 900W
УГЛОВАЯ ШЛИФМАШИНА 900 BT



SZLIFIERKA KĄTOWA 850 W

ANGLE GRINDERS 850W
УГЛОВАЯ ШЛИФМАШИНА 850 BT



index		5906675
	szt./pcs/шт.	
MN-93-037	1	345093



blokada wrzeciona
bezkłuczykowa osłona
rękojeść boczna mocowana w 3 pozycjach
Soft Start - łagodne
zwiększanie obrotów
przy rozruchu

chuck lock
keyless guard
3 position mounted side handle
Soft Start - gentle
increase of speed at
start-up

блокировка шпинделя
бесключевая защита боковая
3-позиционная ручка
Soft Start - плавное
увеличение скорости
вращения при запуске

Wyposażenie:
klucz widelkowy do wymiany tarcz
rękojeść boczna

Accessories:
fork spanner
side handle

Принадлежности:
вилочный ключ
боковая ручка

Moc	Power	Мощность	850 W
średnica tarczy	disc diameter	диаметр диска	ø125 mm
średnica wrzeciona	blade bore	диаметр посадочного отверстия	ø22.2 mm
obroty	speed	число оборотов	12 000 obr./min.
długość przewodu	cord length	провод	3 m

index		5906675
	szt./pcs/шт.	
MN-93-034	1	027401



obracać rękojeść tylną
regulacja obrotów
Soft Start - łagodne
zwiększanie obrotów
przy rozruchu

rotating rear handle
speed control
Soft Start - gentle
increase of speed at
start-up

вращаемая
регулировка скорости
вращения
Soft Start - плавное
увеличение скорости
вращения при запуске

Wyposażenie:
klucz widelkowy
rękojeść boczna
zapasowe szczotki

Accessories:
fork spanner
side handle
spare brushes

Принадлежности:
вилочный ключ
боковая ручка
запасные щетки

Moc	Power	Мощность	1 200 W
średnica tarczy	disc diameter	диаметр диска	ø125 mm
średnica wrzeciona	blade bore	диаметр посадочного отверстия	ø22.2 mm
obroty	speed	число оборотов	3 000-11 000 obr./min.
długość przewodu	cord length	провод	3 m

SZLIFIERKA KĄTOWA 1200 W

ANGLE GRINDERS 1200W
УГЛОВАЯ ШЛИФМАШИНА 1200 BT



SZLIFIERKA KĄTOWA 2300 W

ANGLE GRINDERS 2300W
УГЛОВАЯ ШЛИФМАШИНА 2300 BT



index		590675
	szt./pcs/шт.	
MN-93-011	1	7901650



blokada wrzeciona Soft Start - łagodne zwiększanie obrotów przy rozruchu obracana rękojeść tylna bezkłuczykowa osłona rękojeści boczna mocowana w 3 pozycjach	chuck lock Soft Start - gentle increase of speed at start-up rotating rear handle keyless guard 3 position mounted side handle	блокировка шпинделя Soft Start - плавное увеличение скорости вращения при запуске вращаемая тыльная рукоятка защитный быстросъемный кожух боковая 3-позиционная ручка
--	--	---

Wyposażenie: klucz widelkowy rękojeść boczna zapasowe szczotki	Accessories: fork spanner side handle spare brushes	Принадлежности: вилочный ключ боковая ручка запасные щетки
--	---	--

Мощь	Power	Мощность	2 300 W
średnica tarczy	disc diameter	диаметр диска	ø230 mm
średnica wrzeciona	blade bore	диаметр посадочного отверстия	ø22.2 mm
obrotы	speed	число оборотов	6 200 obr./min.
długość przewodu	cord length	провод	3 m

SZLIFIERKA KĄTOWA 2350 W

ANGLE GRINDERS 2350W
УГЛОВАЯ ШЛИФМАШИНА 2350 BT



index		5906675
	szt./pcs/шт.	
MN-93-039	1	345116



blokada wrzeciona Soft Start - łagodne zwiększanie obrotów przy rozruchu obracana rękojeść tylna bezkłuczykowa osłona rękojeści boczna mocowana w 3 pozycjach	chuck lock Soft Start - gentle increase of speed at start-up keyless guard 3 position mounted side handle	блокировка шпинделя Soft Start - плавное увеличение скорости вращения при запуске быстросъемный кожух боковая 3-позиционная ручка
--	--	---

Wyposażenie: klucz widelkowy do wymiany tarcz rękojeść boczna zapasowe szczotki	Accessories: fork spanner side handle spare brushes	Принадлежности: вилочный ключ боковая ручка запасные щетки
---	---	--

Мощь	Power	Мощность	2 350 W
średnica tarczy	disc diameter	диаметр диска	ø230 mm
średnica wrzeciona	blade bore	диаметр посадочного отверстия	ø22.2 mm
obrotы	speed	число оборотов	6 500 obr./min.
długość przewodu	cord length	провод	3 m



Modeco Expert oferuje systemy do szlifowania powierzchni pokrytych gładzią gipsową. Nasze produkty są zaprojektowane specjalnie do obróbki tynków gipsowych. Gama szlifierek obrotowych obejmuje produkty do szlifowania powierzchni ściennych i sufitowych jak również narożników. Natomiast odkurzacz do pyłu gipsowego Modeco Expert cechuje się kompaktową budową oraz wysoką odpornością na szkodliwe działanie pyłu gipsowego.

Produktem wyróżniającym się w naszej ofercie jest szlifierka typu „żyrafa” do gładzi o mocy 600 W - MN-93-225. Zaletą produktu jest możliwość regulacji długości rękojeści (1100-1650 mm), dzięki czemu szlifowanie sufitów oraz ścian poza zasięgiem rąk operatora jest dla niego wygodne i bezpieczne. Ważne jest to, że szlifierka wyposażona jest w regulację obrotów tarczy, która umożliwi dostosowanie prędkości do obrabianego podłoża oraz rodzaju wykonywanej pracy. Dodatkowo konstrukcja tarczy roboczej z silnikiem na zawiasach pozwala na równomierne przyleganie tarczy do szlifowanego materiału.

DOLNĄ RĘKOJEŚĆ można podczas pracy zaczeplić o pas narzędziowy odciążając ręce operatora, co przekłada się na znaczne zmniejszenie zmęczenia pracą

4-METROWY KABEL ZASILAJĄCY gwarantuje duży obszar pracy, bez konieczności przenoszenia źródła prądu

SKŁADANA KONSTRUKCJA SZLIFIERKI ORAZ DOŁĄCZONY KUFER TRANSPORTOWY zapewniają wygodny i bezpieczny transport i przechowywanie urządzenia

SZCZOTKA DOOKOŁA TARCZY ROBOCZEJ zapobiega wydostawaniu się pyłu oraz redukuje uszkodzenia szlifowanej powierzchni

SYSTEM ODPROWADZANIA PYŁU po podłączeniu odkurzacza za pomocą dołączonej rury zapewnia mniejsze zapylenie pomieszczenia oraz pracę w lepszych warunkach

PRACĘ WYKOŃCZENIOWE

SZLIFIERKA RĘCZNA DO G/K, 1220 W

DRYWALL SANDER 1220W
шлифовальная машина для гипсовой штукатурки 1220 Вт



index		5906675
szt./pcs/шт.		
MN-93-220	1	076928



regulacja obrotów
rękojeść boczna mocowana w 2 pozycjach
pasek na ramię
ściągnięta przód część obudowy
do szlifowania przy narożnikach ścian
odsysanie pyłu
z regulacją mocy

speed control
2 position mounted side handle
shoulder strap
pulled off front part of the
casing for grinding the corners
of the walls
suction of dust with
power adjustment

regulowka скорости
боковая 2-позиционная ручка
плечевой ремень
стягиваемая передняя часть корпуса
для шлифования по углам стен
одсасывание пыли
с регулировкой мощности

Wyposażenie:

zestaw papierów ściernych
rękojeść boczna oraz pasek na ramię
worek na pył z węzłem
klucz

Accessories:

set of sand papers
side handle and shoulder strap
dust bag with hose
wrench

Принадлежности:

набор наждачной бумаги
боковая ручка, плечевой ремень
мешок для пыли со шлангом
ключ

Moc	Power	Мощность	1 220 W
średnica tarczy	disc diameter	диаметр диска	ø215 mm
średnica papieru	diameter of paper	диаметр бумаги	ø215-225 mm
średnica rury	diameter of pipe	диаметр трубки	ø 32 mm
obrotowy	speed	число оборотов	1 500-2 300 obr./min.
długość przewodu	cord length	провод	4 m

SZLIFIERKA DO G/K, 600 W

DRYWALL SANDER 600W
шлифовальная машина для гипсовой штукатурки 600 Вт



index		5906675
szt./pcs/шт.		
MN-93-225	1	076911



regulacja długości
regulacja obrotów
składana
wąz do odkurzacza

length adjustment
speed control
folding
hose for vacuum cleaner

regulowka długości
regulowka скорости
składana
шланг для пылесоса

Wyposażenie:

zestaw papierów ściernych
wąz ssący do odkurzacza z redukcjami
klucz
kufer

Accessories:

set of sand papers
suction hose for vacuum
cleaner with reductions wrench
carring case

Принадлежности:

набор наждачной бумаги
всасывающий шланг для пылесоса с
сокращениями
ключ
ящик

Moc	Power	Мощность	600 W
średnica tarczy	disc diameter	диаметр диска	ø215 mm
średnica papieru	diameter of paper	диаметр бумаги	ø215-225 mm
średnica rury	diameter of pipe	диаметр трубки	ø32 mm
obrotowy	speed	число оборотов	600-1 500 obr./min.
długość całkowita	total length	общая длина	1 100-1 650 mm
długość przewodu	cord length	провод	4 m

ODKURZACZ DO PYŁU GIPSOWEGO

Vacuum cleaner for gypsum dust
Пылесос для гипсовой пыли



index		5906675
szt./pcs/шт.		
MN-94-153	1	454986



przeznaczony do współpracy ze
szlifierkami do gładzi gipsowej
automatyczny oczyszczacz filtra
odkurzacz w pełni odporny na pył
gipsowy
zmywalny filtr
odkurzacz bezworkowy
praca na sucho i na mokro
gniazdo zasilające do podłączenia
elektronarzędzi

dedicated to cooperation with a
gypsum finish grinder
automatic filter cleaning
vacuum cleaner resistant
to gypsum dust
washable filter
bagless vacuum cleaner
wet and dry work
power socket for
power tool connections

предназначен для сотрудничества
с гипсовой шлифовальной машиной
автоматическая очистка фильтра
пылесос устойчив к гипсовой пыли
моющийся фильтр
пылесос без мешка
влажная и сухая работа
розетка для подключения
электроинструмента

Wyposażenie:

elastyczna rura ssąca 3m
teleskopowa rura ssąca
ssawka do podłóg
ssawka wielofunkcyjna
adapter do elektronarzędzi
filtr zmywalny

Equipment:

flexible suction hose 3 m
telescopic suction pipe
floor nozzle
multifunctional nozzle
power tool adapter
washable filter

Оборудование:

гибкая всасывающая трубка 3 м
телескопическая всасывающая труба
насадка для пола
многофункциональная насадка
адаптер для инструмента
моющийся фильтр

moc silnika	power	мощность	1400 W
zbiornik	tank capacity	емкость бака	18 l
przepływ powietrza	air flow	воздушный поток	34 l/s
podciśnienie	underpressure	мощность всасывания	18,5 kPa
długość rury ssącej	length of hose	длина шланга	3 m
przewód zasilający	cord length	длина шнура	6 m

NEW

index		5906757
szt./pcs/шт.		
MN-92-304	1	274419



nachylenie stołu 0-45°
stół ze stali nierdzewnej

0-45° table tilt
stainless steel table

наклон стола 0-45°
стол из нержавеющей стали

Wyposażenie:

szablon do cięcia pod kątem 45°

Accessories:

template for 45° cut

Принадлежности:

шаблон для резки под углом 45°

Moc	Power	Мощность	450 W
średnica tarczy	blade diameter	диаметр диска	ø180 mm
średnica wrzeciona	blade bore	диаметр посадочного отверстия	ø22,2 mm
obrotowy	speed	число оборотов	2950 obr./min.
głębokość cięcia	depth of cut	глубина реза	35,0 mm
wymiary stołu	table size	размер стола	385x395 mm
długość przewodu	cord length	провод	3 m

PRZECINARKA DO GLAZURY 450 W

TABLE TILE SAW 450W
ПЛИТКОРЕЗ 450 Вт



ELEKTRONARZĘDZIA

ELEKTRONARZĘDZIA

Gama opalarek Modeco Expert obejmuje zarówno produkty o regulacji stopniowej, jak i zaawansowanej regulacji elektronicznej z płynną zmianą temperatury i przepływu powietrza. Wszystkie modele cechują się wysoką jakością i ergonomią, aby spełnić oczekiwania wymagania użytkowników.

Oferta pistoletów do kleju termotopliwego i lutownic Modeco Expert spełni oczekiwania wszystkich poszukujących sprawnego narzędzia do prac naprawczych i dekoracyjnych.

Do wspomnianej gamy opalarek należy opalarka 2-biegowa o mocy 2000 W - 94-009. Wyróżnia się 6-stopniową regulacją parametrów pracy urządzenia prezentowana za pomocą diod LED pozwala na dopasowanie temperatury do wykonywanej pracy. Konstrukcja opalarki pozwala na ustawienie jej w pionie jako urządzenie stacjonarne i operowanie materiałem dwoma rękami.

REGULOWANY WYDATEK POWIETRZA DO 550 LITRÓW/MIN NA OBU BIEGACH zapewnia dużą siłę nadmuchu, co przekłada się na efektywność pracy



LEKKA, TRWAŁA BUDOWA OPALARKI zapewnia wytrzymałość i redukuje zmęczenie podczas pracy

DWA BIEGI: pierwszy bieg pozwala na regulację temperatury w zakresie 50-350°C (co 50°C), drugi bieg pozwala na regulację temperatury w zakresie 100-600°C (co 100°C)

BOGATY ZESTAW AKCESORIÓW: 4 dysze, szpachelka i skrobak pozwala na szeroki zakres prac bez konieczności dokupowania dodatkowych narzędzi



**OPALARKI,
ZGRZEWARKI,
PISTOLETY
DO KLEJU**

index	5906675
szt./pcs/шт.	
MN-94-008	099156



2-biegowa regulacja temperatury i nawiewu 2-step heat and air-flow settings двухпозиционная регулировка температуры и подачи воздуха

Moc	Power	Мощность	2 000 W
temperatura:	temperature:	температура:	
I biegu	level I	I мощность	350°C
II biegu	level II	II мощность	550°C
długość przewodu	cord length	провод	3 m

index	5906675
szt./pcs/шт.	
MN-94-009	099163



2-biegowa regulacja temperatury i nawiewu 2-step heat and air-flow settings двухпозиционная регулировка температуры и подачи воздуха
6-stopniowa regulacja temperatury z podziałką LED 6-step temperatur settings with LED scale возможность регулировки температуры каждые 6 градусов со шкалой LED

Wyposażenie: 4 wymienne dysze, skrobak, szpachelka, kufer **Accessories:** 4 exchangeable nozzle, shave hook, paint scraper, case **Принадлежности:** 4 съёмные насадки (сопла)б скребок, шпатель, переносной ящик

Moc	Power	Мощность	2 000 W
temperatura:	temperature:	температура:	
I biegu	level I	I мощность	50-350 °C
II biegu	level II	II мощность	100-600 °C
długość przewodu	cord length	провод	3 m

index	5906675
szt./pcs/шт.	
MN-94-010	099170



2-biegowa regulacja temperatury i nawiewu 2-step heat and air-flow settings двухпозиционная регулировка температуры и подачи воздуха
cyfrowy panel LCD, płynna regulacja nadmuchu, płynna regulacja temperatury, digital LCD panel smooth airflow setting smooth temperature setting Цифровая ЖК панель Плавная регуляция вентилятора Плавная регуляция температуры

Wyposażenie: 4 wymienne dysze, skrobak, szpachelka, kufer **Accessories:** 4 exchangeable nozzle, shave hook, paint scraper, case **Принадлежности:** 4 съёмные насадки (сопла) б скребок, шпатель, переносной ящик

Moc	Power	Мощность	2 000 W
temperatura:	temperature:	температура:	
I biegu	level I	I мощность	50°C
II biegu	level II	II мощность	50-600°C
długość przewodu	cord length	провод	3 m

OPALARKA, 2 BIEGI, 2000 W
HOT AIR GUN 2000W
СТРОИТЕЛЬНЫЙ ФЕН 2000 BT



OPALARKA 2000 W
HOT AIR GUN 2000W
СТРОИТЕЛЬНЫЙ ФЕН 2000 BT



OPALARKA 2000 W
HOT AIR GUN 2000W
СТРОИТЕЛЬНЫЙ ФЕН 2000 BT



ELEKTRONARZĘDZIA

PISTOLET DO KLEJU 25 (50) WGLUE GUN 25 (50) W
ПИСТОЛЕТ КЛЕЕВОЙ 25 (50) BT

index		5906757
	szt./pcs/шт.	
MN-99-003	10	154629



Moc grzewcza	Start power	мощность нагрева	50 W
Moc nominalna	Rated power	номинальная мощность	25 W
średnica kleju	glue diameter	диаметр клея	ø11-12 mm
czas nagrzewania	heating time	время нагревания	6 min./мин.
temperatura pracy	working temperature	рабочая температура	170°C
długość przewodu	cord length	провод	1,35 m

PISTOLET DO KLEJU 15 (80) WGLUE GUN 15 (80) W
ПИСТОЛЕТ КЛЕЕВОЙ 15 (80) BT

index		5906757
	szt./pcs/шт.	
MN-99-005	10	154636



Moc grzewcza	Start power	мощность нагрева	80 W
Moc nominalna	Rated power	номинальная мощность	15 W
średnica kleju	glue diameter	диаметр клея	ø11-12 mm
czas nagrzewania	heating time	время нагревания	7 min./мин.
temperatura pracy	working temperature	рабочая температура	170°C
długość przewodu	cord length	провод	1,35 m

PISTOLET DO KLEJU 15 (80) WGLUE GUN 15 (80) W
ПИСТОЛЕТ КЛЕЕВОЙ 15 (80) BT

index		5906757
	szt./pcs/шт.	
MN-99-006	1	269163



Wyposażenie: 10 lasek kleju
kufer

Accessories: 10 glue sticks
carrying case

Przynależności: 10 klejowych patrońców
korobka

Moc grzewcza	Start power	мощность нагрева	80 W
Moc nominalna	Rated power	номинальная мощность	15 W
średnica kleju	glue diameter	диаметр клея	ø11-12 mm
czas nagrzewania	heating time	время нагревания	7 min./мин.
temperatura pracy	working temperature	рабочая температура	170°C
długość przewodu	cord length	провод	1,35 m

index		5906757
	szt./pcs/шт.	
MN-99-206	1	271036



oświetlenie punktowe spot illumination точечное освещение

Wyposażenie: groty wymienne
cyna
kalafonia
kufer

Accessories: interchangeable tips
solder
rosin
carrying case

Przynależności: сменные жала
олово
канифоль
переносной ящик

Moc	Power	Мощность	175 W
czas nagrzewania	heating time	время нагревания	12 sek./sec./сек.
czas stygnięcia	cooling time	время остывания	48 sek./sec./сек.
temperatura pracy	working temperature	рабочая температура	430°C
długość przewodu	cord length	провод	1,5 m

LUTOWNICA TRANSFORMATOROWA 175 WTRANSFORMER SOLDERING GUN 175W
ПАЯЛЬНИК ЭЛЕКТРИЧЕСКИЙ 175 BT

index		5906757
	szt./pcs/шт.	
MN-99-207	1	907485



oświetlenie punktowe 3-zakresowa regulacja temperatury spot illumination three-range temperature control точечное освещение регулировка температуры в 3 диапазонах

Wyposażenie: groty wymienne
kluczyk
cyna
kalafonia
kufer

Accessories: interchangeable tips
key
solder
rosin
carrying case

Przynależności: сменные жала
ключик
олово
канифоль
переносной ящик

Moc	Power	Мощность	200 W
czas nagrzewania	heating time	время нагревания	12 sek./sec./сек.
czas stygnięcia	cooling time	время остывания	48 sek./sec./сек.
temperatura pracy	working temperature	рабочая температура	70-500 °C
długość przewodu	cord length	провод	1,5 m

LUTOWNICA TRANSFORMATOROWA 200 WTRANSFORMER SOLDERING GUN 200W
ПАЯЛЬНИК ЭЛЕКТРИЧЕСКИЙ 200 BT

Przycinanie, szlifowanie, struganie – wszystkie te operacje można bezproblemowo i efektywnie wykonać przy pomocy elektronarzędzi Modeco Expert.

Maszyny do obróbki drewna sprawdzą się doskonale zarówno przy większych pracach remontowo – budowlanych jak również precyzyjniejszych pracach renowacyjnych i dekoracyjnych. Odkurzacze warsztatowe pomogą utrzymać porządek w miejscu pracy jednocześnie zwiększając jej komfort i bezpieczeństwo.

Zaawansowana wyrzynarka MN-92-103 o mocy 800 W z prowadnicą laserową oraz regulacją podcinania wyróżnia się w ofercie Modeco Expert. Zaletą produktu jest regulacja prędkości posuwu brzeszczotu, co umożliwia precyzyjną kontrolę i dostosowanie parametrów urządzenia do przecinanego materiału.



index		5906675
	szt./pcs/шт.	
MN-92-014	1	306872



pochylenie stopy do 45° stalowa podstawa prowadnica równoległa	45° base tilt steel base parallel guide	наклон основания пилы до 45° стальное основание параллельная направляющая
--	---	---

Wyposażenie: piła tarczowa 185 mm z zębami z węglików spiekanych prowadnica	Accessories: 185 mm carbide disk blade guide	Принадлежности: полотно пильное 185 мм с твердосплавными напайками направляющая
---	--	---

Moc	Power	Мощность	1 200 W
obrotów	RPM	оборотов	4 700 obr./min.
głębokość cięcia (90°)	depth of cut at 90°	глубина реза 90°	0-65 mm
kąt pochylenia ostrza	tilting	угол наклона лезвия	0-45°
średnica piły	blade diameter	диаметр диска	ø185 mm
średnica wrzeciona	blade bore	диаметр посадочного	ø20 mm
długość przewodu	cord length	провод	3 m

PILARKA TARCZOWA 1200 W

CIRCULAR SAW 1200W
ДИСКОВАЯ ПИЛА 1200 Вт



ELEKTRONARZĘDZIA

BLOKADA WŁĄCZNIKA

umożliwia długotrwałą pracę bez konieczności trzymania wciśniętego spustu, co wpływa na komfort oraz bezpieczeństwo pracy

PRZEŹROCZYSTA OSŁONA

BRZESZCZOTU ułatwia precyzyjne prowadzenie wyrzynarki w materiale oraz zabezpiecza użytkownika przed odpryskami



LASEROWY WSKAŹNIK LINII

CIĘCIA ułatwia prowadzenie urządzenia po żądanym torze

index		5906675
	szt./pcs/шт.	
MN-92-015	1	306957



pochylenie stopy do 45° aluminiumowa podstawa prowadnica równoległa laserowy wskaźnik linii cięcia	45° base tilt aluminium base parallel guide laser guide	наклон основания пилы до 45° алюминиевое основание параллельная направляющая лазерный указатель линии резки
---	--	--

Wyposażenie: piła tarczowa 185 mm z zębami z węglików spiekanych prowadnica	Accessories: 185 mm carbide disk blade guide	Принадлежности: полотно пильное 185 мм с твердосплавными напайками направляющая
---	--	---

Moc	Power	Мощность	1 500 W
obrotów	RPM	Обороты	4 700 obr./min.
głębokość cięcia (90°)	depth of cut at 90°	глубина реза 90°	0-63 mm
kąt pochylenia ostrza	tilting	Угол наклона лезвия	0-45°
średnica piły	blade diameter	диаметр диска	ø185 mm
średnica wrzeciona	blade bore	диаметр посадочного	ø20 mm
długość przewodu	cord length	провод	3 m

PILARKA TARCZOWA 1500 W

CIRCULAR SAW 1500W
ДИСКОВАЯ ПИЛА 1500 Вт



index		5906675
	szt./pcs/шт.	
MN-92-101	1	306155



pochylenie stopy ± 45° regulacja prędkości możliwość podłączenia odkurzacza	± 45° base tilt speed control vacuum cleaner connection	Наклон ступи 45° регулировка скорости возможность подсоединения пылесоса
---	---	--

Wyposażenie: Brzeszczot Prowadnica	Accessories: blade guide	Принадлежности: лезвие направляющая
---	---------------------------------------	--

Moc	Power	Мощность	400 W
brzeszczot	blade	держатель лезвия	typ "T"
ilość suwów	stroke rate	частота	0-3000 /min
długość skoku brzeszczotu	stroke length	длина хода лезвия	18 mm
kąt cięcia	cutting degree	угол наклона	0-45°
maksymalna głębokość cięcia:	cutting depth:	глубина работы:	
drewno	wood	дерево	
metal	metal	металл	55 mm
aluminium	aluminium	алюминий	6 mm
	cord length	длина провода	6 mm
długość przewodu	cord length	провод	3 m

WYRZYNARKA 400 W

JIGSAW 400W
ЛОБЗИК 400 Вт



OBRÓBKA
DREWNA

WYRZYNARKA 570 W

JIGSAW 570W
ЛОБЗИК 570 BT



index		5906675
	szt./pcs./шт.	
MN-92-102	1	306407



pochylenie stopy ± 45°
regulacja prędkości
regulacja podcinania
beznarzędziowa wymiana
brzeszczota
możliwość podłączenia
odkurzacza

± 45° base tilt
speed control
undercut adjustment
keyless blade change
vacuum cleaner
connection

наклон стопы 45°
регулировка скорости
регулировка подрезки
бесключевая смена лезвия
возможность подключения пылесоса

Мощь	Power	Мощность	570 W
brzeszczot	blade	держатель лезвия	тип "Т"
ilość suwów	stroke rate	частота	0-3 000 /min
długość skoku brzeszczotu	stroke length	длина хода лезвия	19 mm
kąt cięcia	cutting degree	угол наклона	0-45°
maksymalna głębokość cięcia: drewno metal aluminium	cutting depth: wood metal aluminium	глубина работы: дерево металл алюминий	65 mm 8 mm 8 mm
długość przewodu	cord length	провод	3 m

WYRZYNARKA 800 W

JIGSAW 800W
ЛОБЗИК 800 BT



index		5906675
	szt./pcs./шт.	
MN-92-103	1	306452



pochylenie stopy ± 45°
regulacja prędkości
regulacja podcinania
beznarzędziowa wymiana
brzeszczota
przewodnica laserowa
możliwość podłączenia odkurzacza

± 45° base tilt
speed control
undercut adjustment
keyless blade change
laser guide
vacuum cleaner connection

Наклон стопы 45°
регулировка скорости
регулировка подрезки
бесключевая смена лезвия
лазерная направляющая
возможность подключения пылесоса

Мощь	Power	Мощность	800 W
brzeszczot	blade	держатель лезвия	тип "Т"
ilość suwów	stroke rate	частота	0-3 000/min.
długość skoku brzeszczotu	stroke length	длина хода лезвия	19 mm
kąt cięcia	cutting degree	угол наклона	0-45°
maksymalna głębokość cięcia: drewno metal aluminium	cutting depth: wood metal aluminium	глубина работы: дерево металл алюминий	80 mm 10 mm 10 mm
długość przewodu	cord length	провод	3 m

PILARKA SZABLLOWA 800 W

SABRE SAW 800W
САБЕЛЬНАЯ ПИЛА 800 BT



index		5906675
	szt./pcs./шт.	
MN-92-501	1	028132



Wyposażenie:
brzeszczot

Accessories:
blade

Przynależności:
лезвие

szybka wymiana brzeszczotów
obraca rękojeść o 90°
oświetlenie LED
beznarzędziowa regulacja stopy

quick blade change
rotatable handle
LED light
keyless base adjustment

быстрая смена лезвий
вращающаяся рукоятка
свет LED
бесключевая регулировка основания

Мощь	Power	Мощность	800 W
ilość suwów	stroke rate	частота	0-2 800/min.
długość skoku brzeszczotu	stroke length	длина хода лезвия	28 mm
maksymalna głębokość cięcia: drewno tworzywa sztuczne aluminium stal	cutting depth: wood plastic aluminium steel	глубина работы: дерево пластик алюминий сталь	150 mm 105 mm 6 mm 5 mm
długość przewodu	cord length	длина провода	3 m

index		5906675
	szt./pcs./шт.	
MN-92-091	1	329178



cięcie precyzyjne
szlifowanie
skrobanie
działanie na zasadzie oscylacji

cutting
polishing
scraping
oscillation

реза
шлифовка
скобление
осцилляция

Wyposażenie:
brzeszczot prosty do cięcia metalu
brzeszczot półokrągły do cięcia drewna
skrobak
stopa do szlifowania
papier ściemy (3 arkusze)
adapter do odsysania pyłu
klucz
kufer transportowy

Accessories:
straight blade for metal cutting
round blade for wood cutting
scraper
polishing base
sanding paper (3 pcs)
dust extraction adapter
key
case

Przynależności:
piła prosta do metalu
piła półokrągła do drewna
raspиль
основа для шлифования
наждачная бумага 3 шт
адаптер для отвода пыли
ключ
кейс

Мощь	Power	Мощность	300 W
oscylacje	oscillations	частота осцилляции	10 000-18 500/min.
długość przewodu	cord length	провод	3 m

URZĄDZENIE WIELOFUNKCYJNE 300 W

MULTITOOL 300W
МУЛЬТИТУЛ 300 BT



index		590675
	szt./pcs./шт.	
MN-93-210	1	7910355



alumiowa stopa aluminium base aluminiowe основание

Wyposażenie:
pojemnik na pył

Accessories:
dust collector

Przynależności:
емкость для пыли

Мощь	Power	Мощность	300 W
wymiary stopy	pad size	размер подошвы	115x230 mm
częstotliwość oscylacji	oscillations per minute	частота колебаний	12 000/min.
zakres oscylacji	oscillation travel	размер колебаний	2 mm
długość przewodu	cord length	провод	3 m

SZLIFIERKA OSCYLACYJNA, 300 W

FINISHING SANDER 300W
ВИБРАЦИОННАЯ ШЛИФМАШИНА 300 BT



index		590675
	szt./pcs./шт.	
MN-93-215	1	7910386



regulacja obrotów
regulowana rękojeść

speed control
adjustable handle

регулировка скорости вращения
регулируемая ручка

Wyposażenie:
pojemnik na pył
krążek papieru ściernego

Accessories:
dust collector
abrasive paper disk

Przynależności:
емкость для пыли
круг наждачной бумаги

Мощь	Power	Мощность	430 W
rozmiar stopy	backing pad size	размер стопы	ø125 mm
obrotów	speed	скорость вращения	6 000-13 000 obr./min.
zakres oscylacji	oscillation travel	размер колебаний	2 mm
długość przewodu	cord length	провод	3 m

SZLIFIERKA MIMOŚRODOWA, 430 W

RANDOM ORBIT SANDER 430W
ЭКЦЕНТРИКОВАЯ ВИБРОШЛИФМАШИНА 430 BT



SZLIFIERKA TAŚMOWA 800 W

BELT SANDER 800W
ШЛИФМАШИНА С ЛЕНТОЙ 800 Вт



index		5906675
	szt./pcs/шт.	
MN-93-307	1	135885



Wyposażenie:
pojemnik na pył
pas ścierny
zapasowe szczotki

Accessories:
dust collector
sanding belt
spare brushes

Przynależności:
emkość dla pyłu
szlifowalna лента
zapasne szczotki

Moc	Power	Мощность	800 W
prędkość przesuwu pasa	belt speed	скорость движения шлифовальной ленты	120-260 m/min.
powierzchnia szlifowania	sanding area	шлифуемая поверхность	76x146 mm
rozmiar pasa ściernego	belt dimensions	размеры шлифовальной ленты	76x457 mm

STRUG 82 MM, 900 W

PLANER 900W
РУБАНОК 900 Вт



index		5906675
	szt./pcs/шт.	
MN-92-207	1	910409



ogranicznik głębokości strugania
regulacja głębokości strugania
bruzda krawędziowa
aluminiumowa stopa

chiseling depth limiter
chiseling depth adjustment
edge slot
aluminium base

ограничитель глубины строгания
регулировка глубины строгания
выборка четверти
алюминиевое основание

Wyposażenie:
zapasowe szczotki

Accessories:
spare brushes

Przynależności:
zapasne szczotki

Moc	Power	Мощность	900 W
szerokość strugania	planer width	ширина строгания	82 mm
głębokość strugania	depth of cut	глубина реза	0-3,0 mm
obrotowy	speed	число оборотов	16 000 obr./min.
długość przewodu	cord length	провод	3 m

ODKURZACZ 18 L, 1200 W

VACUUM CLEANER 18 L 1200W
ПЫЛЕСОС 18 Л 1200 Вт



index		5906675
	szt./pcs/шт.	
MN-94-151	1	383569



sucho/mokro
funkcja wydmuchu

wet/dry
air outflow

сухая/влажная уборка
функция выдува

Wyposażenie:
wąż ssący
rury plastikowe
ssawka uniwersalna
ssawka szczelinowa
ssawka okrągła
filtr HEPA
worek

Accessories:
suction hose
2 matching tubes
universal nozzle
flat nozzle
round nozzle
filter HEPA
dust bag

Przynależności:
всасывающий шланг
трубы для шланга
насадка универсальная
насадка щельевая
насадка круглая
фильтр HEPA
мешок для пыли

Moc	Power	Мощность	1 200 W
pojemność zbiornika	capacity	Емкость бака	18 l
przepływ powietrza	intake airflow	Сила всасывания	1.75±0.1 m³/min
podciśnienie	pressure	Давление	16±1.5 Kpa
długość węża	rotation	обороты	2,5 m
długość przewodu	cord length	провод	5,2 m
dedykowany worek	dedicated dust bag	специальный мешок для пыли	MN-94-193

index		5906675
	szt./pcs/шт.	
MN-94-152	1	383576



sucho/mokro
wbudowane gniazdo elektryczne
funkcja wydmuchu

wet/dry
electric socket
air outflow

сухая/влажная уборка
электрическое гнездо
функция выдува

Wyposażenie:
wąż ssący
rury plastikowe
ssawka uniwersalna
ssawka szczelinowa
ssawka okrągła
filtr HEPA
worek

Accessories:
suction hose
2 matching tubes
Universal nozzle
flat nozzle
round nozzle
filter HEPA
dust bag

Przynależności:
всасывающий шланг
трубы для шланга
насадка универсальная
насадка щельевая
насадка круглая
фильтр HEPA
мешок для пыли

Moc	Power	Мощность	1200 W
pojemność zbiornika	capacity	емкость бака	30 l
przepływ powietrza	intake airflow	сила всасывания	1.8±0.1 m³/min
podciśnienie	pressure	давление	17±1.5 Kpa
długość węża	rotation	обороты	3 m
długość przewodu	cord length	провод	6 m
dedykowany worek	dedicated dust bag	специальный мешок для пыли	MN-94-201

ODKURZACZ 30 L, 1200 W

VACUUM CLEANER 30 L 1200W
ПЫЛЕСОС 30 Л 1200 Вт



ELEKTRONARZĘDZIA

ODKURZACZ DO PYŁU GIPSOWEGO

Vacuum cleaner for gypsum dust
Пылесос для гипсовой пыли



index		5906675
	szt./pcs/шт.	
MN-94-153	1	454986



przeznaczony do współpracy ze szlifierkami do gładzi gipsowej
automatyczny otrzaskacz filtra
odkurzacz w pełni odporny na pył gipsowy
zmywalny filtr
odkurzacz bezworkowy
praca na sucho i na mokro
gniazdo zasilające do podłączenia elektronarzędzi

dedicated to cooperation with a gypsum finish grinder
automatic filter cleaning
vacuum cleaner resistant to gypsum dust
washable filter
bagless vacuum cleaner
wet and dry work
power socket for power tool connections

предназначен для сотрудничества с гипсовой шлифовальной машиной
автоматическая очистка фильтра
пылесос устойчив к гипсовой пыли
моющийся фильтр
пылесос без мешка
влажная и сухая работа
розетка для подключения электроинструмента

Wyposażenie:
elastyczna rura ssąca 3m
teleskopowa rura ssąca
ssawka do podłóg
ssawka wielofunkcyjna
adapter do elektronarzędzi
filtr zmywalny

Equipment:
flexible suction hose 3 m
telescopic suction pipe
floor nozzle
multifunctional nozzle
power tool adapter
washable filter

Оборудование:
гибкая всасывающая трубка 3 м
телескопическая всасывающая трубка
насадка для пола
многофункциональная насадка
адаптер для инструмента
моющийся фильтр

moc silnika	power	мощность	1400 W
zbiornik	tank capacity	емкость бака	18 l
przepływ powietrza	air flow	воздушный поток	34 l/s
podciśnienie	underpressure	мощность всасывания	18,5 kPa
długość rury ssącej	length of hose	длина шланга	3 m
przewód zasilający	cord length	длина шнура	6 m

NEW

ELEKTRONARZĘDZIA

Przygotowanie gruntu pod nawierzchnię będzie łatwiejsze przy wykorzystaniu zagęszczarek Modeco Expert. Urządzenia te znakomicie sprawdzą się w pracy na małych placach budowy oraz pracach działkowych wydatnie skracając czas potrzebny na wykonanie prac przygotowawczych.

Zagęszczarka Modeco Expert MN-96-205 o wadze 117 kg i silnikiem o pojemności 196 cm³ sprawdzi się podczas pracy na średniej i dużej wielkości pracach budowy. Wyróżnia się wytrzymałą konstrukcją, dużą częstotliwością wibracji oraz głębokością zagęszczania do 35 cm.



PŁYTA O WYMIARACH 620 X 400 MM może być wyposażona w matę silikonową do pracy na kostce brukowej

DUŻA MASA URZĄDZENIA ORAZ WYSOKA CZĘSTOTLIWOŚĆ WIBRACJI umożliwiają zagęszczanie gruntu do 35 cm głębokości.



WYDAJNY silnik czterosuwowy o pojemności 196 cm³

WYGODNY PANEL STERUJĄCY z funkcją biegu wstecznego

index	5906675
szt./pcs/шт.	
MN-96-213	1 201436



Wyposażenie: mata silikonowa kółka	Accessories: silicon pad wheels	Принадлежности: мат силиконовый колеса	
Waga	Weight	Вес	85 kg
wymiar płyty	plate size	размер вибраторной площадки	520x445 mm
wibracje: na minutę	vibrations	вибрация в минуту	5 500/min.
wartość siły odśrodkowej	centrifugal force	значение центробежной силы	13 000 N
głębokość zagęszczania	compaction depth	глубина уплотнения	30 cm
prędość	speed	скорость	15 m/min.
silnik: pojemność moc	engine cubic capacity power	двигатель объем мощность	196 cm³ 6,5 KM
L _{wa}	L _{wa}	уровень шума	104 dB



index	5906675
szt./pcs/шт.	
MN-96-205	1 326436



Wyposażenie: mata silikonowa kółka	Accessories: silicon pad wheels	Принадлежности: мат силиконовый колеса	
Waga	Weight	Вес	117 kg
wymiar płyty	plate size	размер вибраторной площадки	620x400 mm
wibracje: na minutę	vibrations	вибрация в минуту	5 040/min.
wartość siły odśrodkowej	centrifugal force	значение центробежной силы	25 000 N
głębokość zagęszczania	compaction depth	глубина уплотнения	35 cm
prędość	speed	скорость	22 m min.
silnik: pojemność moc	engine cubic capacity power	двигатель объем мощность	196 cm³ 6,5 KM
L _{wa}	L _{wa}	уровень шума	105 dB

ZAGĘSZCZARKA 117 KG/6,5 KM
PLATE COMPACTOR 117KG 6,5HP
ВИБРОТРАМБОВЩИК 117 КГ 6,5 КМ



ZAGĘSZCZARKI

ELEKTRONARZĘDZIA

Wśród produktów uzupełniających Modeco Expert znajdziemy zarówno urządzenia specjalistyczne jak również o charakterze uniwersalnym do zastosowania w pracach remontowych, warsztatowych czy też podczas domowego majsterkowania.

Produktom należącym do tej grupy produktów są nożyce do blachy o mocy 380 W - MN-92-405. Ich zaletą jest blokada włącznika, która umożliwia długotrwałą pracę bez konieczności trzymania wciśniętego spustu, co wpływa na komfort oraz bezpieczeństwo pracy. Specjalna konstrukcja umożliwia szybkie cięcie blach falistych i trapezowych w różnych kierunkach.



METALOWY KORPUS zwiększa trwałość urządzenia i poprawia odprowadzanie ciepła

KABEL DŁUGOŚCI 3 METRÓW gwarantuje swobodę pracy operatora bez konieczności przenoszenia źródła prądu



BLOKADA WŁĄCZNIKA umożliwia długotrwałą pracę bez konieczności trzymania wciśniętego spustu, co wpływa na komfort oraz bezpieczeństwo pracy

SPECJALNA KONSTRUKCJA umożliwia szybkie cięcie blach falistych i trapezowych w różnych kierunkach

POZOSTAŁE
ELEKTRONARZĘDZIA

index	☐	590675
		szt./pcs/шт.
MN-92-405	1	7909106

CE

Wyposażenie: przewodnica, nóż tnący
Accessories: guide cutter
Принадлежности: направляющая резак

Moc	Power	Мощность	380 W
głębokość cięcia:	cutting depth:	глубина реза:	
stal zwykła	carbon steel	сталь обычная	0,5-1,8 mm
stal nierdzewna	stainless steel	сталь нержавеющей	0,5-1,0 mm
długość przewodu	cord length	провод	3 m

index	☐	5906675
		szt./pcs/шт.
MN-93-015	1	293400

CE

silnik bezszczotkowy duże, regulowane ekrany zabezpieczające przed iskrami i odpryskami
aluminiumowy korpus
brushless motor large, adjustable spark and chip protective guards
aluminium body
бесщеточный двигатель большие регулируемые экраны предохраняющие от искр и осколков
алюминиевый корпус

Moc	Power	Мощность	150 W
średnica tarczy	blade diameter	диаметр диска	ø125 mm
średnica wrzeciona	blade bore	диаметр посадочного отверстия	ø12,7 mm
szerokość ściemnic	grinding wheel width	ширина диска	16 mm
obrotы	speed	число оборотов	2950 obr./min.
długość przewodu	cord length	провод	1,5 m

index	☐	5906675
		szt./pcs/шт.
MN-93-016	1	293417

CE

silnik bezszczotkowy duże, regulowane ekrany zabezpieczające przed iskrami i odpryskami
aluminiumowy korpus
brushless motor large, adjustable spark and chip protective guards
aluminium body
бесщеточный двигатель большие регулируемые экраны предохраняющие от искр и осколков
алюминиевый корпус

Moc	Power	Мощность	350 W
średnica tarczy	blade diameter	диаметр диска	ø200 mm
średnica wrzeciona	blade bore	диаметр посадочного отверстия	ø16 mm
szerokość ściemnic	grinding wheel width	ширина диска	20 mm
obrotы	speed	число оборотов	2950 obr./min.
długość przewodu	cord length	провод	1,5 m

NOŻYCE DO BLACHY 380 W

METAL SHEET SHEARS 380W
НОЖИЦЫ ДЛЯ ЖЕСТИ 380 BT



SZLIFIERKA STOŁOWA, 150 W

BENCH GRINDER 150W
НАСТОЛЬНАЯ ШЛИФМАШИНА 150 BT



SZLIFIERKA STOŁOWA, 350 W

BENCH GRINDER 350W
НАСТОЛЬНАЯ ШЛИФМАШИНА 350 BT



ELEKTRONARZĘDZIA

PRZEDŁUŻACZ ZWIJANY 10 M

REEL EXTENSION CORD 10M
УДЛИНИТЕЛЬ НА КАТУШКЕ 10 М



index		5906675
	szt./pcs/шт.	
MN-99-921	1	022079



Do użytku wewnątrz pomieszczeń For indoor use Для использования внутри помещений

długość przewodu	cable length	длина провода	10 m
przekrój przewodu	cable profile	профиль кабеля	3x1,5 mm²
maks. moc podłączonych urządzeń:	max power of connected devices:	макс. мощность подключенных устройств	
przewód rozwinięty	expanded cable	розвитий кабель	3 000 W
przewód nawinięty	retracted cable	втянут кабель	1 000 W

PRZEDŁUŻACZ ZWIJANY 25 M

REEL EXTENSION CORD 25M
УДЛИНИТЕЛЬ НА КАТУШКЕ 25 М



index		5906675
	szt./pcs/шт.	
MN-99-922	1	022093



Do użytku wewnątrz i na zewnątrz pomieszczeń For indoor and outdoor use Для внутреннего и наружного использования

długość przewodu	cable length	длина провода	25 m
przekrój przewodu:	cable profile:	профиль кабеля	3x1,5 mm²
maks. moc podłączonych urządzeń:	max power of connected devices:	макс. мощность подключенных устройств	
przewód rozwinięty	expanded cable	розвитий кабель	3 000 W
przewód nawinięty	retracted cable	втянут кабель	1 000 W

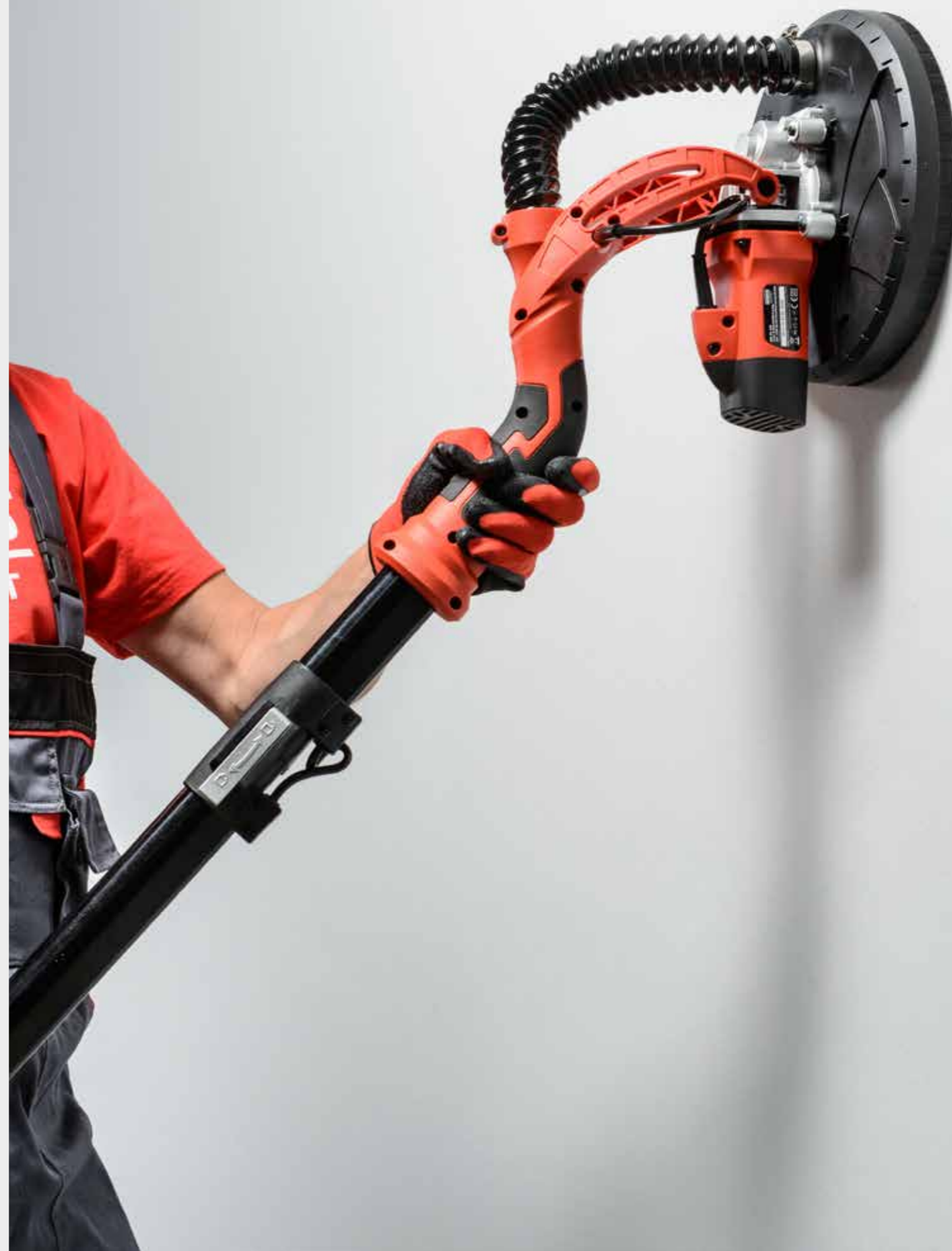

AKCESORIA DO ELEKTRONARZĘDZI



MIESZADŁA ▶



Elektronarzędzia mają istotne znaczenie zarówno dla profesjonalistów, jak i majsterkowiczów, jednak bez odpowiednio dopasowanych akcesoriów do elektronarzędzi, nie mogą w oczekiwany sposób spełnić swojej roli.

Dlatego Modeco Expert zadbał o to, by każdy użytkownik elektronarzędzi marki, miał dostęp również do niezbędnego wyposażenia. Wychodząc naprzeciw wymaganiom klientów, marka stworzyła serię grotów, nasadek i adapterów. W ofercie znajdują się groty PZ, PH, TORX, HEX, wykonane z wysokiej jakości stali S2 o twardości 56-62 HRC.

Modeco Expert ma również w swojej ofercie akcesoria ściernie nasypowe, dyski szlifierskie, ściernice korundowe oraz ściernice diamentowe. Dodatkowo oferta poszerzona jest o grupy produktów, do których należą akcesoria tnące, spojeniowe i mieszadła. Charakteryzują się one wysoką jakością, która stanowi gwarancję dużej wydajności i trwałości. Jest to niezwykle istotne w przypadku tego typu produktów.

ŚCIERNICE KORUNDOWE ▶



WIERTŁA ▶



ŚCIERNICE DIAMENTOWE ▶



SZCZOTKI DRUCIANE ▶



BRZESZCZOTY

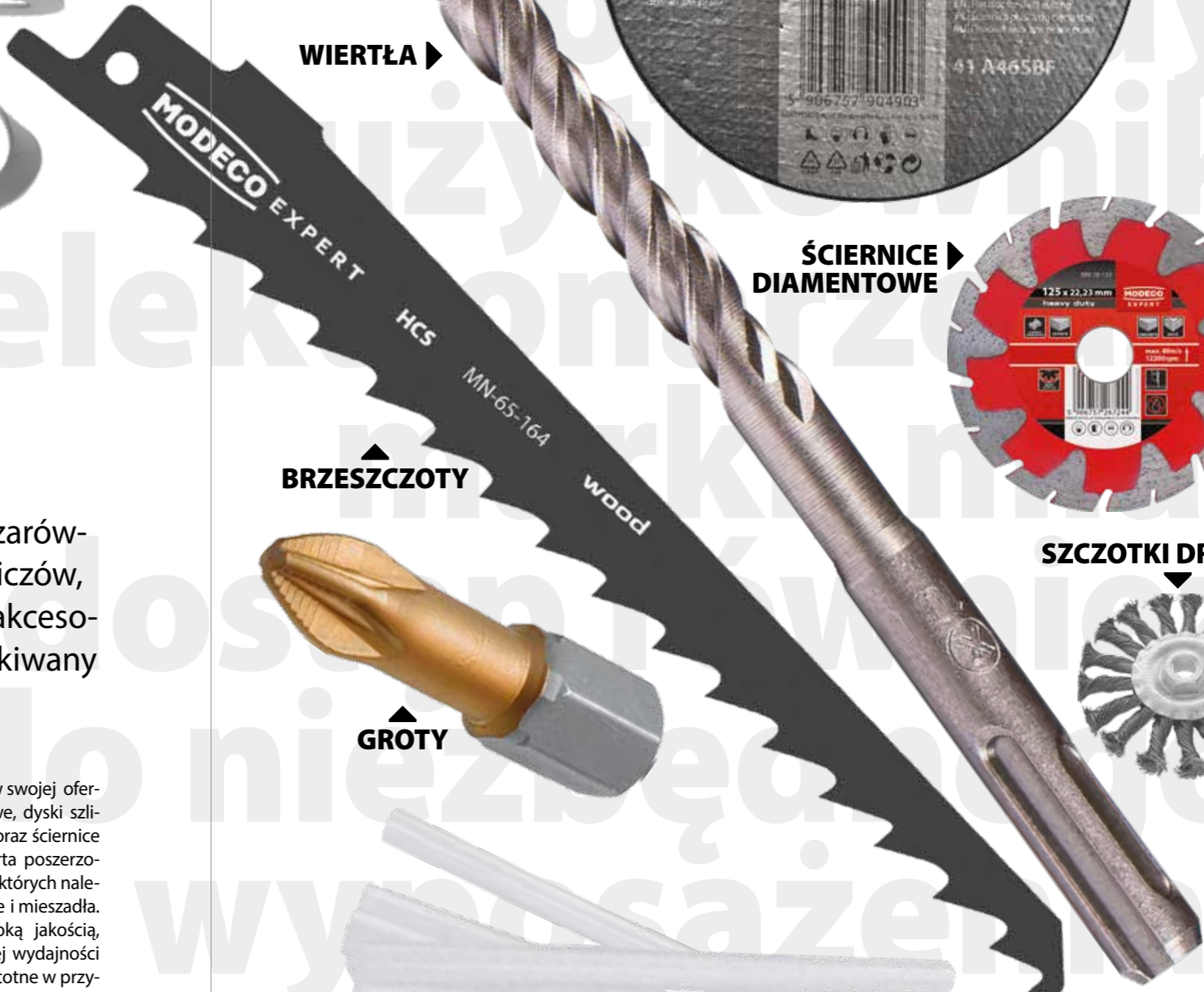

GROTY



KLEJE DO PISTOLETÓW



GROTY DO WKREŃTAREK

BITS FOR POWER SCREWDRIVERS
БИТЫ ДЛЯ ОТВЕРТОК



index	+	↔	📦	📄	5906757
		mm/mm	szt./pcs/шт.	szt./pcs/шт.	
MN-15-302	PH2	25	20	2400	271739



index	+	↔	📦	📄	5906757
		mm/mm	szt./pcs/шт.	szt./pcs/шт.	
MN-15-393	PH2	100	12	480	271890
MN-15-394	PH2	150	1	12	271906
MN-15-395	PH2	200	1	12	271913
MN-15-396	PH2	250	12	240	271920
MN-15-398	PH2	350	12	12	271937



GROTY PH DŁUGIE

LONG PH BITS
БИТЫ ДЛИННЫЕ PH



GROTY PZ 25 MM

25 MM PZ BITS
БИТЫ PZ 25 MM



index	+	↔	📦	📄	5906757
		mm/mm	szt./pcs/шт.	szt./pcs/шт.	
MN-15-312	PZ2	25	240	2400	271760



index	+	📦	📄	5906757
	części/pieces/части	kpl./sets/набор.	kpl./sets/набор.	
MN-15-501	7	12	120	271708



	↕	↔
	mm/mm	mm/mm
	5,0x0,8; 6,5x1,2	25
	PH1; PH2	25
	PZ1; PZ2	25
	1/4"	60

KOMPLET GROTÓW 7 SZT.

7 PCS BIT SET
НАБОРЫ БИТОВ ДЛЯ ОТВЕРТОК 7 ШТ



GROT PH 25 MM TIN TORSION

25 MM PH BITS TIN TORSION
БИТЫ PH 25 MM TIN TORSION



index	+	↔	📦	📄	5906757
		mm/mm	szt./pcs/шт.	szt./pcs/шт.	
MN-15-402	PH2	25	240	2400	271821



index	+	📦	📄	5906757
	części/pieces/части	kpl./sets/набор.	kpl./sets/набор.	
MN-15-502	7	12	120	271715



	↕	↔
	mm/mm	mm/mm
	PH0; PH1; PH2; PH3	25
	PZ1; PZ2	25
	1/4"	60

KOMPLET GROTÓW 7 SZT.

7 PCS BIT SET
НАБОРЫ БИТОВ ДЛЯ ОТВЕРТОК 7 ШТ



GROT PZ 25 MM TIN TORSION

25 MM PZ BITS TIN TORSION
БИТЫ PZ 25 MM TIN TORSION



index	+	↔	📦	📄	5906757
		mm/mm	szt./pcs/шт.	szt./pcs/шт.	
MN-15-412	PZ2	25	240	2400	271838



index	+	📦	📄	5906757
	części/pieces/части	kpl./sets/набор.	kpl./sets/набор.	
MN-15-511	5	12	120	271630



	↕	↔
	mm/mm	mm/mm
	PH0; PH1; 2x PH2; PH3	25

KOMPLET GROTÓW 5 SZT.

5 PCS BIT SET
НАБОРЫ БИТОВ ДЛЯ ОТВЕРТОК 5 ШТ



GROT PH 50 MM

50 MM PH BITS
БИТЫ PH 50 MM



index	+	↔	📦	📄	5906757
		mm/mm	szt./pcs/шт.	szt./pcs/шт.	
MN-15-391	PH2	50	10	120	271869



index	+	📦	📄	5906757
	części/pieces/части	kpl./sets/набор.	kpl./sets/набор.	
MN-15-512	5	12	120	271647



	↕	↔
	mm/mm	mm/mm
	PH1; PH2; PH3	25
	PZ1; PZ2	25

KOMPLET GROTÓW 5 SZT.

5 PCS BIT SET
НАБОРЫ БИТОВ ДЛЯ ОТВЕРТОК 5 ШТ



AKCESORIA DO ELEKTRONARZĘDZI

AKCESORIA DO ELEKTRONARZĘDZI

KOMPLET GROTÓW 5 SZT.

5 PCS BIT SET
НАБОРЫ БИТОВ ДЛЯ ОТВЕРТОК 5 ШТ



index	części/pieces/части	kpl./sets/набор.	kpl./sets/набор.	5906757
MN-15-514	5	12	120	271661

mm/mm	mm/mm
H2; H3; H4; H5; H6	25



index	mm/mm	szt./pcs/шт.	szt./pcs/шт.	5906757
MN-15-152-2	2xPH2	24	480	163805

mm/mm	mm/mm
H2; H3; H4; H5; H6	25

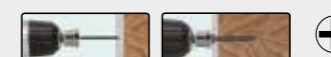

GROT Y PH2 25 MM Z OGRANICZNIKIEM, 2 SZT.

2 BITS PH2 25 MM WITH STOP RING
2 БИТЫ PH2 25 MM С ОГРАНИЧИТЕЛЕМ



KOMPLET GROTÓW 5 SZT.

5 PCS BIT SET
НАБОРЫ БИТОВ ДЛЯ ОТВЕРТОК 5 ШТ



index	części/pieces/части	kpl./sets/набор.	kpl./sets/набор.	5906757
MN-15-515	5	12	120	271678

mm/mm	mm/mm
T10; T15; T20; T25; T30	25



index	części/pieces/части	kpl./sets/набор.	kpl./sets/набор.	5906675
MN-15-540	32	6	24	135069

mm/mm	mm/mm
P3; P4; P5	25
2x PZ2	25
2x PH2	25
T10; T15; T20; T25; T27; T30; T40	25
T10; T15; T20; T25; T27; T30; T40	25
1/4"	60



KOMPLET GROTÓW 32 SZT.

32 PCS BIT SETS
НАБОРЫ БИТОВ ДЛЯ ОТВЕРТОК 32 ШТ



KOMPLET GROTÓW 3 SZT.

3 PCS BIT SET
НАБОРЫ БИТОВ ДЛЯ ОТВЕРТОК 3 ШТ



index	części/pieces/части	kpl./sets/набор.	kpl./sets/набор.	5906757
MN-15-521	3	12	120	271685

mm/mm	mm/mm
PH1; PH2; PH3	50



index	części/pieces/части	kpl./sets/набор.	kpl./sets/набор.	5906675
MN-15-541	15	15	60	092454

mm/mm	mm/mm
P3; P4; P5	25
PZ1, PZ2, PZ3	25
PH1; PH2; PH3	25
T10; T15; T20; T25; T30	25
1/4"	60

KOMPLET GROTÓW 15 SZT.

15 PCS BIT SETS
НАБОРЫ БИТОВ ДЛЯ ОТВЕРТОК 15 ШТ



KOMPLET GROTÓW 3 SZT.

3 PCS BIT SET
НАБОРЫ БИТОВ ДЛЯ ОТВЕРТОК 3 ШТ



index	części/pieces/части	kpl./sets/набор.	kpl./sets/набор.	5906757
MN-15-522	3	12	120	271692

mm/mm	mm/mm
PZ1; PZ2; PZ3	50



index	części/pieces/части	kpl./sets/набор.	kpl./sets/набор.	5906675
MN-15-542	15	15	60	092461

mm/mm	mm/mm
PH1; PH2; PH3; PZ1; PZ2; PZ3	25
PH2; PZ2	50
T10; T20; T25; T30	25



KOMPLET GROTÓW 15 SZT.

15 PCS BIT SETS
НАБОРЫ БИТОВ ДЛЯ ОТВЕРТОК 15 ШТ



GROT PH2 25 MM Z OGRANICZNIKIEM

PH2 BITS 25 MM WITH STOP RING
PH2 БИТЫ 25 MM С ОГРАНИЧИТЕЛЕМ



index	mm/mm	szt./pcs/шт.	szt./pcs/шт.	5906757	
MN-15-152	PH2	25	10	1200	160477

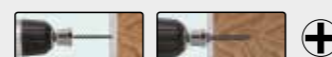

index	mm/mm	cal/inch/дюйм	szt./pcs/шт.	szt./pcs/шт.	5906757	
MN-16-007	7,0	45	1/4	20	400	132627
MN-16-008	8,0	45	1/4	20	400	113589
MN-16-010	10,0	45	1/4	20	400	113596
MN-16-013	13,0	45	1/4	20	400	113602



NASADKI Z NAPĘDEM 1/4" OPAKOWANIE KARTON

SOCKETS DRIVE 1/4"
ГОЛОВКИ ШЕСТИУГОЛЬНЫЕ 1/4"



AKCESORIA DO ELEKTRONARZĘDZI

AKCESORIA DO ELEKTRONARZĘDZI

NASADKI Z NAPĘDEM 1/4" BLISTER

SOCKETS DRIVE 1/4"
ГОЛОВКИ ШЕСТИУГОЛЬНЫЕ 1/4"



index					5906757
	mm/мм	cal/inch/дюйм	szt./pcs/шт.	szt./pcs/шт.	
MN-16-006B	6,0	1/4	24	240	272613
MN-16-008B	8,0	1/4	24	240	272637
MN-16-010B	10,0	1/4	24	240	272644
MN-16-013B	13,0	1/4	24	240	272651



UCHWYT DO GROTÓW

BIT HOLDER
УДЛИНИТЕЛЬ ДЛЯ БИТОВ



index					5906757
	mm/мм	cal/inch/дюйм	szt./pcs/шт.	szt./pcs/шт.	
MN-16-105	60	1/4	24	288	160453



AUTOMATYCZNY UCHWYT DO GROTÓW

QUICK CHANGE BIT HOLDER
УДЛИНИТЕЛЬ ДЛЯ БИТОВ АВТОМАТИЧЕСКИЙ



MN-16-205



MN-16-207

index					5906757
	mm/мм	cal/inch/дюйм	szt./pcs/шт.	szt./pcs/шт.	
MN-16-205	50	1/4	24	240	160484
MN-16-207	75	1/4	12	288	160491

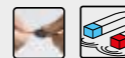

AUTOMATYCZNY UCHWYT DO GROTÓW

QUICK CHANGE BIT HOLDER
УДЛИНИТЕЛЬ ДЛЯ БИТОВ АВТОМАТИЧЕСКИЙ



index					5906657
	mm/мм	cal/inch/дюйм	szt./pcs/шт.	szt./pcs/шт.	
MN-16-208	65	1/4	24	240	392943

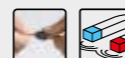

UCHWYT DO GROTÓW

BIT HOLDER
УДЛИНИТЕЛЬ ДЛЯ БИТОВ



index					5906757
	mm/мм	mm/мм	szt./pcs/шт.	szt./pcs/шт.	
MN-19-010	PH2	75	1/4	12	160514



index					5906675
	mm/мм	cal/inch/дюйм	szt./pcs/шт.	szt./pcs/шт.	
MN-16-215	42	1/4	1	20	096971



KĄTOWY UCHWYT DO GROTÓW

ANGLE BIT HOLDER
УДЛИНИТЕЛЬ ДЛЯ БИТОВ



index				5906757
	części / pieces / шт.	szt./pcs/шт.	szt./pcs/шт.	
MN-62-390	5	10	100	270343

index		mm/мм
		M3, M4, M5, M6, M8

WYKRĘTAKI DO URWANYCH ŚRUB

SCREW EXTRACTORS
ВЫКРУЧИВАТЕЛЬ СЛОМАННЫХ ВИНТОВ



AKCESORIA
DO ELEKTRONARZĘDZI



AKCESORIA
DO ELEKTRONARZĘDZI

AKCESORIA
DO ELEKTRONARZĘDZI

Modeco Expert ma w swoim portfolio – wysokiej jakości, dostępne w wielu rozmiarach, trwałe wiertła.

Stosowane są do wiercenia w stali i twardych metalach, w betonie, kamieniu, cegle i pustaku czy drewnie. Dzięki różnorodności zastosowań, dostępnych rozmiarów, jak również dzięki wysokiej jakości, mogą z nich korzystać murarze, dekarze, kamieniarze, instalatorzy oraz majsterkowicze. W zależności od rodzaju uchwytu – wiertła przeznaczone są do użytku wraz z wiertarką, wiertarko-wkrętarką akumulatorową oraz do prac z młotowiertarkami. Produktami cieszącymi się największą popularnością są wiertła czterostrzowe do betonu z uchwytem SDS PLUS i SDS MAX. Charakteryzują się m.in. monolityczną, czterostrzową płytką widii, która umożliwia wiercenie w bardzo twardym betonie, oraz punktem centrującym pozwalającym na szybkie rozpoczęcie pracy bez efektu ślizgania się wiertła.



MONOLITYCZNA, CZTEROOSTRZOWA PŁYTKA WIDII umożliwia wiercenie w bardzo twardym betonie.

DODATKOWY ROWEK W SPIRALI WIERTŁA szybciej odprowadza urobek i zwiększa szybkość wiercenia.

GŁĘBOKO OSADZONY WĘGLIK SPIEKANY zwiększa żywotność.

UCHWYT SDS-PLUS I SDS-MAX umożliwia stosowanie z większością młotowiertarek dostępnych na rynku.

TWARDOŚĆ 48 - 51 HRC zwiększa żywotność.

AUTOMATYCZNE HARTOWANIE W TEMPERATURZE 1200°C znacząco zwiększa wytrzymałość i odporność.

WIERTŁA

index	mm/MM	mm/MM	szt./pcs/шт.	szt./pcs/шт.	5906757
MN-60-230*	3,3	60	10	1000	267626
MN-60-240	4,0	75	10	1000	267657
MN-60-250	5,0	85	10	1000	267695
MN-60-260	6,0	95	10	1000	267718
MN-60-265	6,5	100	10	400	267725
MN-60-270	7,0	110	10	1000	267732
MN-60-280	8,0	115	10	1000	267749
MN-60-300	10,0	135	10	200	267756
MN-60-310	11,0	145	10	200	267763
MN-60-320	12,0	150	10	200	267770

* pakowane po 2 szt. / 2 pcs in pack / упаковка из 2 шт.



index	części/pieces/части	kpl./sets/набор.	kpl./sets/набор.	5906757
MN-60-904	6	1	100	267503



mm/MM	mm/MM
2,0	50
3,0	60
4,0	75
5,0	85
6,0	95
8,0	115

index	części/pieces/части	kpl./sets/набор.	kpl./sets/набор.	5906757
MN-60-906	13	10	100	267480

mm/MM	mm/MM
1,5	40
2,0	50
2,5	57
3,0	60
3,2	65
3,5	70
4,0	75
4,2	75
4,5	80
5,0	85
5,5	95
6,0	95
6,5	100

index	części/pieces/части	kpl./sets/набор.	kpl./sets/набор.	5906757
MN-60-911	10	1	100	267497



mm/MM	mm/MM
1,0	35
2,0	50
3,0	60
4,0	75
5,0	85
6,0	95
7,0	110
8,0	115
9,0	125
10,0	135

index	części/pieces/части	kpl./sets/набор.	kpl./sets/набор.	5906757
MN-60-931	6	1	100	907263



mm/MM	mm/MM
2,0	50
3,0	60
4,0	75
5,0	85
6,0	95
8,0	115

WIERTŁA SZLIFOWANE HSS-G DO METALU

HSS-G GROUND METAL DRILL BIT
СВЕРЛА ПО МЕТАЛЛУ HSS-G

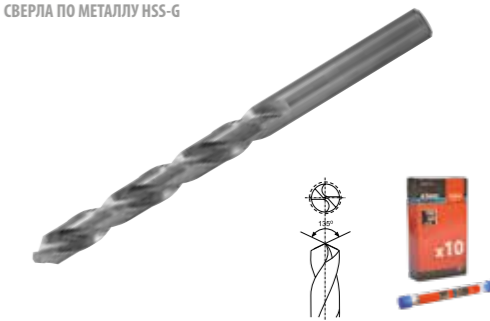

KOMPLET WIERTEŁ SZLIFOWANYCH HSS-G DO METALU

HSS-G GROUND METAL DRILL BIT SET
НАБОР СВЕРЛ ПО МЕТАЛЛУ HSS-G



KOMPLET WIERTEŁ SZLIFOWANYCH HSS-G DO METALU

HSS-G GROUND METAL DRILL BIT SET
НАБОР СВЕРЛ ПО МЕТАЛЛУ HSS-G



KOMPLET WIERTEŁ SZLIFOWANYCH HSS-G DO METALU

HSS-G GROUND METAL DRILL BIT SET
НАБОР СВЕРЛ ПО МЕТАЛЛУ HSS-G

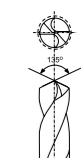

KOMPLET WIERTEŁ HSS-R DO METALU

METAL DRILL BIT SET
НАБОР СВЕРЛ ПО МЕТАЛЛУ



AKCESORIA DO ELEKTRONARZĘDZI

KOMPLET WIERTEŁ DO METALU

METAL DRILL BIT SET
НАБОР СВЁРЛ ПО МЕТАЛЛУ

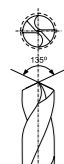

index	części/pieces/части	kpl./sets/набор.	kpl./sets/набор.	5906757
MN-60-932	13	1	100	907270



	mm/MM	mm/MM
	1,5	40
	2,0	49
	2,5	57
	3,0	61
	3,2	65
	3,5	70
	4,0	75
	4,5	80
	4,8	86
	5,0	86
	5,5	93
	6,0	93
	6,5	101



KOMPLET WIERTEŁ HSS-R DO METALU

METAL DRILL BIT SET
НАБОР СВЁРЛ ПО МЕТАЛЛУ



index	części/pieces/части	kpl./sets/набор.	kpl./sets/набор.	5906757
MN-60-933	13	1	100	907287



	mm/MM	mm/MM
	2,0	49
	2,5	57
	3,0	61
	3,5	70
	4,0	75
	4,5	80
	5,0	86
	5,5	93
	6,0	93
	6,5	101
	7,0	109
	7,5	109
	8,0	117



KOMPLET WIERTEŁ HSS-R DO METALU

HSS-R METAL DRILL BIT SET
НАБОР СВЁРЛ ПО МЕТАЛЛУ HSS-R



index	części/pieces/части	kpl./sets/набор.	kpl./sets/набор.	5906757
MN-60-934	19	1	40	907294



	mm/MM	mm/MM
	1,0	34
	1,5	40
	2,0	49
	2,5	57
	3,0	61
	3,5	70
	4,0	75
	4,5	80
	5,0	86
	5,5	93
	6,0	93
	6,5	101
	7,0	109
	7,5	109
	8,0	117
	8,5	117
	9,0	125
	9,5	125
	10,0	133



index	mm/MM	szt./pcs/шт.	szt./pcs/шт.	5906675
MN-61-801	4, 5, 6, 7, 8, 9, 10, 11, 12	1	1	021034
MN-61-802	5, 7, 10, 13, 16, 19, 21, 23, 26, 29, 31, 33, 35	10	90	021041



WIERTŁA STOPNIOWE DO METALU

TAPERED DRILL BITS
СВЕРЛА КОНИЧЕСКИЕ ПО МЕТАЛЛУ



index	mm/MM	mm/MM	szt./pcs/шт.	szt./pcs/шт.	5906757
MN-61-504	4,0	75	10	200	267831
MN-61-505	5,0	85	10	200	267848
MN-61-506	6,0	93	10	200	267855
MN-61-508	8,0	120	10	200	267879
MN-61-510	10,0	135	10	150	267893
MN-61-512	12,0	150	10	150	267909



WIERTŁA WALCOWE DO DREWNA

BRAD POINT WOOD DRILL BITS
СВЕРЛА ПО ДЕРЕВУ



index	części/pieces/части	kpl./sets/набор.	kpl./sets/набор.	5906757
MN-61-571	5	10	120	267169



	mm/MM	mm/MM
	4,0	75
	5,0	85
	6,0	93
	8,0	120
	10,0	135



KOMPLET WIERTEŁ WALCOWYCH DO DREWNA

BRAD POINT WOOD DRILL BIT SET
НАБОР СВЁРЛ ПО ДЕРЕВУ



index	części/pieces/части	kpl./sets/набор.	kpl./sets/набор.	5906757
MN-61-572	8	10	80	267176



	mm/MM	mm/MM
	3,0	60
	4,0	75
	5,0	85
	6,0	93
	7,0	110
	8,0	120
	9,0	125
	10,0	135



KOMPLET WIERTEŁ WALCOWYCH DO DREWNA

BRAD POINT WOOD DRILL BIT SET
НАБОР СВЁРЛ ПО ДЕРЕВУ



WIERTA PIÓROWE DO DREWNA

FLATWOOD DRILL BITS
СВЕРЛА ПЕРЬВЬЕ ПО ДЕРЕВУ



index	mm/MM	mm/MM	szt./pcs/шт.	szt./pcs/шт.	5906757
MN-61-616	16,0	155	10	100	246171
MN-61-618	18,0	155	10	100	164734
MN-61-620	20,0	155	10	100	153004
MN-61-622	22,0	155	10	100	152984
MN-61-625	25,0	155	10	100	153028
MN-61-628	28,0	155	10	100	153080
MN-61-630	30,0	155	10	100	153035
MN-61-632	32,0	155	10	100	153042
MN-61-635	35,0	155	10	100	153059
MN-61-640	40,0	155	10	100	153066



AKCESORIA DO ELEKTRONARZĘDZI

AKCESORIA DO ELEKTRONARZĘDZI

KOMPLET WIERTEŁ PIÓROWYCH DO DREWNA

FLATWOOD DRILL BIT SET
НАБОР СВЁРЛ ПО ДЕРЕВУ



index	mm/mm		szt./pcs/шт.		5906757
	mm/mm	mm/mm	szt./pcs/шт.	szt./pcs/шт.	
MN-61-753	3	10	40	265189	

mm/mm	mm/mm
16,0	155
20,0	155
25,0	155



KOMPLET WIERTEŁ PIÓROWYCH DO DREWNA

FLATWOOD DRILL BIT SET
НАБОР СВЁРЛ ПО ДЕРЕВУ



index	mm/mm		szt./pcs/шт.		5906757
	mm/mm	mm/mm	szt./pcs/шт.	szt./pcs/шт.	
MN-61-756	6	5	20	265196	

mm/mm	mm/mm
12,0	155
16,0	155
20,0	155
22,0	155
24,0	155
26,0	155



WIERTŁA DO KONFIRMATÓW

CONFIRMAT SCREW DRILL BITS
СВЁРЛО СЕРЕДИННОЕ ПО ДЕРЕВУ



index	mm/mm		szt./pcs/шт.		5906757
	mm/mm	mm/mm	szt./pcs/шт.	szt./pcs/шт.	
MN-61-678	5,0	90	1	20	272309
MN-61-680	7,0	90	1	20	089396



KOMPLET FREZÓW DO DREWNA

SET MILLING CUTTERS WOOD
ДЕРЕВЯННЫЕ ФИТИНГИ



NEW

index	mm/mm		szt./pcs/шт.		5906757
	mm/mm	mm/mm	szt./pcs/шт.	szt./pcs/шт.	
MN-61-760	5	5	20	000988	

WIERTŁA DO SZKŁA

GLASS DRILL BITS
СВЁРЛО ПО СТЕКЛУ



index	mm/mm		szt./pcs/шт.		5906757
	mm/mm	mm/mm	szt./pcs/шт.	szt./pcs/шт.	
MN-61-204	4,0	67	10	200	270770
MN-61-205	5,0	67	10	200	270787
MN-61-206	6,0	72	10	200	270794
MN-61-208	8,0	80	10	200	270800
MN-61-210	10,0	90	10	200	270817
MN-61-212	12,0	100	10	10	901759



index	mm/mm		szt./pcs/шт.		5906757
	mm/mm	mm/mm	szt./pcs/шт.	szt./pcs/шт.	
MN-61-054	5,0	85	10	500	163287
MN-61-056	6,0	100	10	500	163294
MN-61-057	6,0	200	10	250	266377
MN-61-064	8,0	120	10	500	163300
MN-61-065	8,0	200	10	250	266384
MN-61-070	10,0	120	10	500	163317
MN-61-071	10,0	200	10	250	266391
MN-61-076	12,0	150	10	2000	163324
MN-61-077	12,0	200	10	1500	266407



index	mm/mm		szt./pcs/шт.		5906757
	mm/mm	mm/mm	szt./pcs/шт.	szt./pcs/шт.	
MN-61-106	5	10	100	267466	



mm/mm	mm/mm
4,0	75
5,0	85
6,0	100
8,0	120
10,0	120

index	mm/mm		szt./pcs/шт.		5906757
	mm/mm	mm/mm	szt./pcs/шт.	szt./pcs/шт.	
MN-61-109	8	10	100	267473	



mm/mm	mm/mm
3,0	65
4,0	75
5,0	85
6,0	100
7,0	100
8,0	120
9,0	120
10,0	120

index	mm/mm		szt./pcs/шт.		5906757
	mm/mm	mm/mm	szt./pcs/шт.	szt./pcs/шт.	
MN-61-116	5	50	100	400	274341
MN-61-117	5	100	25	200	274358
MN-61-121	6	50	25	200	274020
MN-61-122	6	100	25	200	274037
MN-61-123	6	150	25	200	274044
MN-61-124	6	200	25	200	274051
MN-61-131	8	50	25	200	274068
MN-61-132	8	100	25	200	274075
MN-61-133	8	150	25	200	274082
MN-61-134	8	200	25	200	274099
MN-61-137	8	410	1	100	274105
MN-61-141	10	50	50	200	274112
MN-61-142	10	100	25	200	274129
MN-61-143	10	150	25	200	274136
MN-61-144	10	200	25	200	274143
MN-61-145	10	250	25	200	274150
MN-61-147	10	410	10	100	274167
MN-61-148	10	550	25	50	274174
MN-61-152	12	100	25	200	274181
MN-61-153	12	150	10	150	274198

WIERTŁA SZLIFOWANE DO BETONU

GROUND CONCRETE DRILL BITS
СВЁРЛА ПО БЕТОНУ



KOMPLET WIERTEŁ SZLIFOWANYCH DO BETONU

GROUND CONCRETE DRILL BIT SET
НАБОР СВЁРЛ ПО БЕТОНУ



KOMPLET WIERTEŁ WALCOWYCH DO BETONU

GROUND CONCRETE DRILL BIT SET
НАБОР СВЁРЛ ПО БЕТОНУ



WIERTŁA SDS-PLUS DO BETONU

SDS-PLUS DRILL BITS
СВЁРЛА ПО БЕТОНУ SDS-PLUS

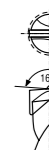

AKCESORIA DO ELEKTRONARZĘDZI

AKCESORIA DO ELEKTRONARZĘDZI

WIERTŁA SDS-PLUS DO BETONU

SDS-PLUS DRILL BITS
СВЁРЛА ПО БЕТОНУ SDS-PLUS

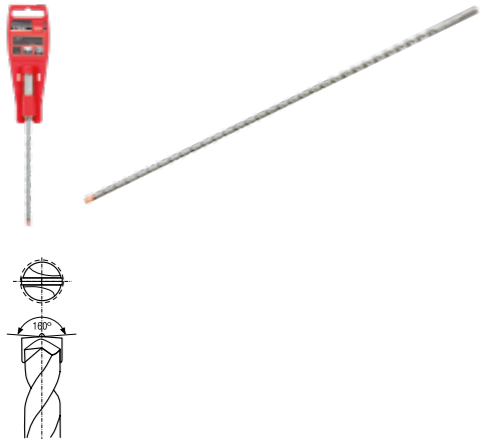

index	mm/mm	mm/mm	mm/mm	szt./pcs./шт.	szt./pcs./шт.	5906757
MN-61-154	12	200	260	25	200	274204
MN-61-155	12	250	300	25	100	274211
MN-61-157	12	410	460	25	100	274228
MN-61-158	12	550	600	25	50	274235
MN-61-163	14	150	210	10	150	274242
MN-61-165	14	250	300	20	100	274259
MN-61-167	14	410	460	10	50	274266
MN-61-168	14	550	600	10	50	274273
MN-61-175	16	250	300	20	100	274280
MN-61-177	16	410	460	10	50	274297
MN-61-178	16	550	600	10	50	274303
MN-61-187	18	410	460	10	50	274310
MN-61-197	20	410	460	10	30	274327



KOMPLET WIERTŁ SDS-PLUS DO BETONU

SDS-PLUS DRILL BITS
СВЁРЛА ПО БЕТОНУ SDS-PLUS



index	części/pieces/части	kpl./sets/набор.	kpl./sets/набор.	5906757
MN-61-202	4	10	100	902176



mm/mm	mm/mm	mm/mm
6,0	100,0	160,0
8,0	100,0	160,0
10,0	100,0	160,0
12,0	100,0	160,0

DŁUTA PŁASKIE SDS-PLUS

SDS-PLUS FLAT CHISELS
СКАРПЕЛИ SDS-PLUS



index	mm/mm	mm/mm	szt./pcs./шт.	szt./pcs./шт.	5906757
MN-61-091	20	250	50	100	907393
MN-61-092	40	250	50	100	907409



DŁUTO SZPICAK SDS-PLUS

SDS-PLUS POINTED CHISEL
SDS-PLUS ДЫЛОТО-ШПУНТ



index	mm/mm	mm/mm	szt./pcs./шт.	szt./pcs./шт.	5906757
MN-61-093	—	250	50	100	907416



DŁUTO WKŁĘŚŁE SDS-PLUS

SDS-PLUS GOUGE CHISEL
SDS-PLUS ВОГНУТОЕ ДЫЛОТО



index	mm/mm	mm/mm	szt./pcs./шт.	szt./pcs./шт.	5906757
MN-61-094	20	250	50	100	907423



index	mm/mm	mm/mm	mm/mm	szt./pcs./шт.	szt./pcs./шт.	5906675
MN-61-902	5	50	110	25	200	412955
MN-61-903	5	100	160	25	200	412962
MN-61-904	6	50	110	25	200	412979
MN-61-905	6	100	160	25	200	412986
MN-61-906	6	150	210	25	200	412993
MN-61-907	6	200	260	25	200	413006
MN-61-908	8	50	110	25	200	413013
MN-61-909	8	100	160	25	200	413037
MN-61-910	8	150	210	25	200	413044
MN-61-911	8	200	260	25	200	413051
MN-61-937*	8	250	310	25	200	001442
MN-61-938*	8	300	360	25	200	001459
MN-61-912	8	410	460	25	100	413068
MN-61-913	10	50	110	25	200	413075
MN-61-914	10	100	160	25	200	413082
MN-61-915	10	150	210	25	200	413099
MN-61-916	10	200	260	25	200	413105
MN-61-917	10	250	300	25	200	413112
MN-61-918	10	410	460	25	100	413136
MN-61-919	10	550	600	25	50	413143
MN-61-920	12	100	160	25	200	413150
MN-61-921	12	150	210	25	200	413167
MN-61-922	12	200	260	25	200	413174
MN-61-923	12	250	300	25	100	413181
MN-61-924	12	400	450	25	100	413198
MN-61-925	12	550	600	25	50	413204
MN-61-926	14	150	210	20	200	413211
MN-61-927	14	250	300	20	100	413235
MN-61-928	14	400	450	10	50	413242
MN-61-929	14	550	600	10	50	413259
MN-61-930	16	250	300	20	100	413266
MN-61-931	16	400	450	10	50	413273
MN-61-932	16	550	600	10	50	413280
MN-61-933	18	400	450	10	50	413297
MN-61-934	20	410	460	10	40	413303

*dostępne od kwietnia 2020 r.



WIERTŁA SDS-PLUS DO BETONU

SDS-PLUS DRILL BITS
СВЁРЛА ПО БЕТОНУ SDS-PLUS



WIERTŁA SDS-MAX DO BETONU

SDS-MAX DRILL BITS
СВЁРЛА ПО БЕТОНУ SDS-PLUS



index	mm/mm	mm/mm	mm/mm	szt./pcs./шт.	szt./pcs./шт.	5906675
MN-61-950	16	200	340	10	40	413310
MN-61-951	16	400	540	10	20	413334
MN-61-952	18	200	340	10	40	413341
MN-61-953	18	400	540	10	20	413358
MN-61-954	20	200	340	10	40	413365
MN-61-955	20	400	540	10	20	413372
MN-61-956	22	200	340	10	40	413389
MN-61-957	22	400	540	10	20	413396
MN-61-958	24	200	340	10	40	413402
MN-61-959	24	400	540	10	20	413419
MN-61-960	25	200	340	10	40	413433
MN-61-961	25	400	540	10	20	413440
MN-61-962	26	200	340	5	20	413457
MN-61-963	26	400	540	5	15	413464
MN-61-964	28	200	340	5	20	413471
MN-61-965	28	400	540	5	15	413488
MN-61-966	30	200	340	5	20	413495
MN-61-967	30	400	540	5	15	413501
MN-61-968	32	200	340	5	20	413518
MN-61-969	32	400	540	5	15	413525



AKCESORIA DO ELEKTRONARZĘDZI

AKCESORIA DO ELEKTRONARZĘDZI

OTWORNICE DIAMENTOWE - M14

DIAMOND HOLE SAW
АЛМАЗНАЯ КОЛЬЦЕВАЯ ПИЛА



Dostępne od maja 2020 r.

NEW

index	mm/MM	mm/MM	szt./pcs/шт.	szt./pcs/шт.	5906675
MN-76-206	6	65	10	100	455266
MN-76-208	8	65	10	100	455273
MN-76-210	10	65	10	100	455280
MN-76-212	12	65	10	100	455297
MN-76-225	25	60	10	100	455303
MN-76-235	35	60	5	50	455310



uchwyt M14 M14 shank ручка M14

OTWORNICE DIAMENTOWE - HEX

DIAMOND HOLE SAW
АЛМАЗНАЯ КОЛЬЦЕВАЯ ПИЛА



Dostępne od maja 2020 r.

NEW

index	mm/MM	mm/MM	szt./pcs/шт.	szt./pcs/шт.	5906675
MN-76-306	6	70	20	200	455228
MN-76-308	8	80	20	200	455235
MN-76-310	10	80	20	200	455242
MN-76-312	12	80	20	200	455259



uchwyt HEX HEX shank ручка HEX

PROWADNICA DO OTWORNIC DIAMENTOWYCH

DIAMOND HOLE SAW GUIDE
НАПРАВЛЯЮЩАЯ АЛМАЗНОГО ОТВЕРСТИЯ



Dostępne od maja 2020 r.

NEW

index	szt./pcs/шт.	szt./pcs/шт.	5906675
MN-76-298	5	50	455327



KORONY DIAMENTOWE DO BETONU

DIAMOND CROWNS
КОРОНЫ АЛМАЗНЫЕ



index	mm/MM	mm/MM	szt./pcs/шт.	szt./pcs/шт.	5906675
MN-61-240	62	80	5	20	014616
MN-61-241	82	80	5	20	014630

uchwyt SDS-Plus 4 segmenty diamentowe SDS-Plus shank 4 diamond segments ручка SDS-Plus 4 алмазных сегмента

WIERTŁO PILOTUJĄCE

PILOT DRILL BIT
ПИЛОТНОЕ СВЕРЛЮ



index	mm/MM	mm/MM	szt./pcs/шт.	szt./pcs/шт.	5906675
MN-61-246	10,0	120	1	30	014654



do koron diamentowych mocowanie na stożek klin do wybijania for diamond crowns taper shank key for removal для алмазных коронок крепление на конус клин для выбивания

index	mm/MM	mm/MM	szt./pcs/шт.	szt./pcs/шт.	5906757
HEX					
MN-61-266	65	155	10	30	144842
MN-61-281	80	155	10	20	144859
SDS plus					
MN-61-366	65	155	10	30	151659
MN-61-381	80	155	10	20	151666



Ilość węglików spiekanych ø65 mm-8 szt. ø80 mm-10 szt. amount of sintered carbides ø65 mm-8 pcs ø80 mm-10 pcs количество твердых сплавов из твердых сплавов ø65 мм-8 шт. ø80 мм-10 шт.

index	części/pieces/части	kpl./sets/набор.	kpl./sets/набор.	5906757
MN-76-104	6	1	20	151604



mm/MM	mm/MM
33,0	65,0
53,0	65,0
67,0	65,0
83,0	65,0

index	mm/MM	szt./pcs/шт.	szt./pcs/шт.	5906675
MN-76-120	33,0; 43,0; 53,0; 67,0; 73,0; 83,0	10	50	014593



WIERTŁA KORONOWE DO BETONU

CORE DRILL BITS
СВЕРЛА КОРОНЧАТОЕ ПО БЕТОНУ

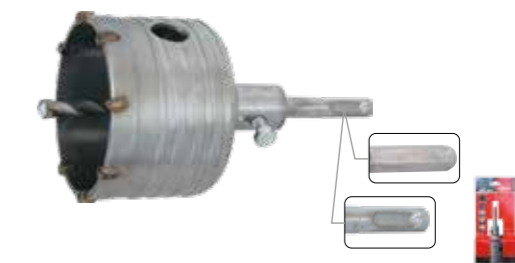

KOMPLET WIERTEŁ KORONOWYCH

HOLE SAW SET
СВЕРЛА КОРОНЧАТОЕ



PIERŚCIEŃ MOCUJĄCY DO OTWORNIC KORONOWYCH

FIXING RING FOR HOLE SAWS
КРЕПОЖНОЕ КОЛЬЦО ДЛЯ КОРОНОК



WIERTŁO PILOTUJĄCE DO OTWORNIC KORONOWYCH

PILOT DRILL BIT
ПИЛОТНОЕ СВЕРЛЮ



OTWORNICE KORONOWE

HOLE SAW
СВЕРЛА КОРОНЧАТОЕ ДЛЯ ОТВЕРСТИЙ



AKCESORIA DO ELEKTRONARZĘDZI

AKCESORIA DO ELEKTRONARZĘDZI

WIERTŁA KORONOWE BI-METAL

CORE DRILL BIT
СВЁРЛА КОРОНЧАТОВОЕ



index	mm/MM	mm/MM	szt./pcs/шт.	szt./pcs/шт.	5906675
MN-61-406	22,0	52,0	10	360	900295
MN-61-408	25,0	52,0	1	360	900295
MN-61-411	30,0	52,0	10	180	900318
MN-61-413	35,0	52,0	1	180	900332
MN-61-417	44,0	47,0	1	120	900462
MN-61-420	51,0	47,0	10	120	900370
MN-61-423	64,0	47,0	1	120	900394
MN-61-427	73,0	47,0	10	60	900400
MN-61-434	102,0	47,0	1	60	900431



WIERTŁA PILOTUJĄCE

PILOT DRILL BIT
ПИЛОТНОЕ СВЁРЛО



index	mm/MM	szt./pcs/шт.	szt./pcs/шт.	5906757
MN-61-452	14-30	10	120	900479
MN-61-454	32-168	10	60	900486



KOMPLET WIERTŁ KORONOWYCH

HOLE SAW SET
СВЁРЛА КОРОНЧАТОВОЕ

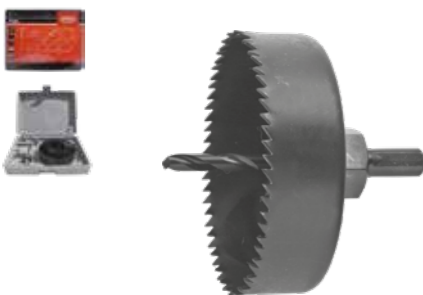

index	części/pieces/части	kpl./sets/набор.	kpl./sets/набор.	5906757
MN-65-621	9	1	20	248151



mm/MM	mm/MM
51	25
57	25
67	25
76	25
88	25
102	25

KOMPLET WIERTŁ KORONOWYCH

HOLE SAW SET
СВЁРЛА КОРОНЧАТОВОЕ



index	części/pieces/части	kpl./sets/набор.	kpl./sets/набор.	5906757
MN-65-622	11	1	30	248168



mm/MM	mm/MM
19	25
22	25
29	25
35	25
38	25
44	25
51	25
64	25

ADAPTER SDS-PLUS - 1/2"

SDS-PLUS ADAPTER - 1/2"
АДАПТЕР SDS PLUS - 1/2"



index	szt./pcs/шт.	szt./pcs/шт.	5906757
MN-61-395	1	120	163607

index	mm/MM	cale/inch/дюйм	szt./pcs/шт.	szt./pcs/шт.	5906757
MN-97-043	1,5-13,0	1/2	6	30	268593

korpus z ABS
stalowy pierścień
funkcja blokowania
szczęk

body made of ABS plastic
bottom part made of steel
additional blocking function
CLICK

корпус ABS
нижняя часть из стали
функция блокировки
CLICK

UCHWYTY WIERTARSKIE BEZKLUZYKOWE CLICK

KEYLESS DRILL CHUCKS CLICK
ПАТРОНЫ ДЛЯ ДРЕЛИ БЕСКЛЮЧЕВЫЕ CLICK



index	mm/MM	cale/inch/дюйм	szt./pcs/шт.	szt./pcs/шт.	5906757
MN-97-044	1,5-13,0	1/2	1	1	268630

bardzo trwałe korpus
stalowy radełkowany

heavy-duty steel
body knurled

очень твердый
стальной корпус накатанный

UCHWYT WIERTARSKI BEZKLUZYKOWY MAXX

KEYLESS DRILL CHUCKS MAXX
ПАТРОНЫ ДЛЯ ДРЕЛИ БЕСКЛЮЧЕВЫЕ MAXX



indeks	mm/MM	mm/MM	blister/блистер	blister/блистер	5906675
MN-65-164	152	8,0	1	200	393100
MN-65-165	228	8,0	1	100	393117
MN-65-166	152	4,0	1	200	393124
MN-65-167	240	5,0	1	200	393131

pakowane
po 3 szt. w blisterze

packed
in 3 pieces in a blister

упаковано
в 3 штуки в блистере

BRZESZCZOT DO PIŁ SZABLOWYCH DO DREWNA

RECIPROCATING SAW BLADES
ПОЛОТНО ДЛЯ ЛОБЗИКА



indeks	mm/MM	mm/MM	blister/блистер	blister/блистер	5906675
MN-65-168	152	1,8	1	200	393148
MN-65-169	150	1,0	1	200	393155
MN-65-170	228	1,8	1	200	393162

pakowane
po 3 szt. w blisterze

packed
in 3 pieces in a blister

упаковано
в 3 штуки в блистере

BRZESZCZOT DO PIŁ SZABLOWYCH DO METALU

RECIPROCATING SAW BLADES
ПОЛОТНО ДЛЯ ЛОБЗИКА



indeks	mm/MM	mm/MM	mm/MM	opis/ description/ описание	blister/ блистер	blister/ блистер	5906757
MN-65-182	76	51	1,2	C	1	100	907874
MN-65-183	76	51	2,0	C	1	100	907881
MN-65-184	76	51	1,2	B	1	100	907898
MN-65-185	100	75	3,0	F	1	100	907904



BRZESZCZOTY DO WYRZYNAK Z UCHWYTEM TYPU T

T-SHANK JIG SAW BLADES
ПОЛОТНО „Т” ДЛЯ ЛОБЗИКА



AKCESORIA
DO ELEKTRONARZĘDZI

AKCESORIA
DO ELEKTRONARZĘDZI

BRZESZCZOTY DO WYRZYNAKÓW Z UCHWYTEM TYPU T

T-SHANK JIG SAW BLADES
ПОЛОТНО „Т” ДЛЯ ЛОБЗИКА



indeks	mm/mm	mm/mm	mm/mm	opis/ description /описание	blister/ блистер	blister/ блистер	5906757
MN-65-186	116	90	3,0	A	100	600	907911
MN-65-187	76	51	1,4	B	1	100	907928
MN-65-188	100	75	2,5	C	1	100	907935
MN-65-189	100	75	2,5	D	1	100	907942
MN-65-190	76	51	2,0	C	1	100	907959
MN-65-191	100	75	2,0	C	1	100	907966
MN-65-192	100	75	3,0	E	1	100	907973
MN-65-193	100	75	4,0	E	1	100	907980



BRZESZCZOTY DO WYRZYNAKÓW Z UCHWYTEM TYPU T

T-SHANK JIG SAW BLADES
ПОЛОТНО „Т” ДЛЯ ЛОБЗИКА



indeks	mm/mm	mm/mm	mm/mm	opis/ description /описание	blister/ блистер	blister/ блистер	5906757
MN-65-194	76	51	1,2	C	1	100	907997
MN-65-195	76	51	3,0	E	1	100	908000
MN-65-196	100	51	2,5	D	1	100	908017

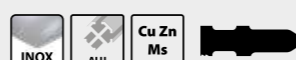

BRZESZCZOTY DO WYRZYNAKÓW Z UCHWYTEM TYPU U

U-SHANK JIG SAW BLADES
ПОЛОТНО „U” ДЛЯ ЛОБЗИКА



indeks	mm/mm	mm/mm	mm/mm	opis/ description /описание	blister/ блистер	blister/ блистер	5906757
MN-65-197	100	75	3,0	F	1	100	908024

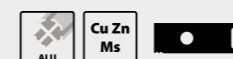

BRZESZCZOTY DO WYRZYNAKÓW Z UCHWYTEM TYPU U

U-SHANK JIG SAW BLADES
ПОЛОТНО „U” ДЛЯ ЛОБЗИКА



indeks	mm/mm	mm/mm	mm/mm	opis/ description /описание	blister/ блистер	blister/ блистер	5906757
MN-65-198	100	75	3,0	C	100	400	908031



BRZESZCZOTY DO WYRZYNAKÓW Z UCHWYTEM TYPU U

U-SHANK JIG SAW BLADES
ПОЛОТНО „U” ДЛЯ ЛОБЗИКА



indeks	mm/mm	mm/mm	mm/mm	opis/ description /описание	blister/ блистер	blister/ блистер	5906757
MN-65-199	100	75	2,5	A	1	100	908048
MN-65-200	100	75	2,5	D	1	100	908055
MN-65-201	100	75	3,0	C	1	100	908062



Legenda do brzeszczotów do wyrzynarek

Legend for Jigsaw blades

Легенда в Пильные полотна

A	cięcie zgrubne	coarse cut	черновая резка
B	cięcie krzywoliniowe	curved cutting	криволинейная резка
C	cięcie prostoliniowe	straight cut	прямолинейная резка
D	ząb odwrócony, do cięcia płyt MDF	inverted tooth, for cutting MDF	реверсивный зуб для резки плит МДФ
E	szybkie cięcie prostoliniowe	fast straight cutting	быстрая прямолинейная резка
F	szybkie cięcie krzywoliniowe	fast curved cutting	быстрая криволинейная резка

index	mm/mm	mm/mm	szt./pcs./шт.	szt./pcs./шт.	5902143
MN-65-751	125	22,23	1	6	106753

PIŁA TARCZ. ŁAŃCUCHOWA 115 MM

CIRCULAR CHAIN SAW BLADE
ПИЛА ДИСКОВАЯ ЦЕПНАЯ



index	mm/mm	granulacja grain size грануляция	szt./pcs./шт.	szt./pcs./шт.	szt./pcs./шт.	5906675
MN-68-801	225	60	5	1	100	077260
MN-68-803	225	100	5	1	100	077277
MN-68-804	225	120	5	1	100	077284
MN-68-806	225	180	5	1	100	077291

PAPIER ŚCIERNY DO SZLIFIERKI TYPU "ŻYRAFA"

SANDING DISCS
ДИСК НАЖДАЧНОЙ БУМАГИ

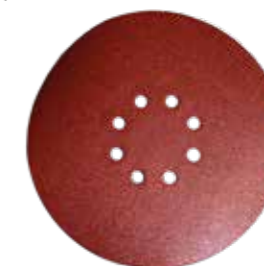

index	typ/ type/ тип	mm/mm	granulacja grain size грануляция	szt./pcs./шт.	szt./pcs./шт.	szt./pcs./шт.	5906
MN-68-540/5	HARD	225	40	5	120	600	675392981
MN-68-541/5	HARD	225	60	5	120	600	675392998
MN-68-542/5	HARD	225	80	5	150	750	675393001
MN-68-543/5	HARD	225	100	5	150	750	675393018
MN-68-544/5	HARD	225	120	5	150	750	675393025
MN-68-545/5	HARD	225	150	5	160	800	675393032
MN-68-546/5	HARD	225	180	5	170	850	675393049
MN-68-547/5	HARD	225	220	5	170	850	675393056

SIATKA SZLIFIERSKA W KRĄŻKACH Z WELUREM

SANDING MESH DISCS
СЕТКА ШЛИФОВАЛЬНАЯ С ВЕЛЮРОМ



index	typ/ type/ тип	mm/mm	granulacja grain size грануляция	szt./pcs./шт.	szt./pcs./шт.	szt./pcs./шт.	5906
MN-68-548/5	SOFT	225	40	5	110	550	675393063
MN-68-549/5	SOFT	225	60	5	110	550	675393070
MN-68-550/5	SOFT	225	80	5	130	650	675393087
MN-68-551/5	SOFT	225	100	5	130	650	675393094
MN-68-552/5	SOFT	225	120	5	130	650	757275225
MN-68-553/5	SOFT	225	150	5	150	750	675394930
MN-68-554/5	SOFT	225	180	5	150	750	757275232
MN-68-555/5	SOFT	225	220	5	170	850	675394947

SIATKA SZLIFIERSKA W KRĄŻKACH Z WELUREM

SANDING MESH DISCS
СЕТКА ШЛИФОВАЛЬНАЯ С ВЕЛЮРОМ



PAPIER ŚCIERNY W KRAŻKACH

SANDING DISCS
ДИСК НАЖДАЧНОЙ БУМАГИ



index	mm/mm	granulacja grain size грануляция	szt./pcs/шт.	szt./pcs/шт.	5906757
MN-68-470	125	24	50	1000	142817
MN-68-473	125	36	50	1000	086777
MN-68-476	125	40	50	1000	079519
MN-68-479	125	60	50	1000	080485
MN-68-482	125	80	50	1000	079502
MN-68-485	125	100	50	1000	079526
MN-68-488	125	120	50	1000	080492
MN-68-491	125	150	50	1000	079533
*opakowanie 5 szt. / packing 5 pcs. / упаковка 5 шт					
MN-68-470/5	125	24	1	200	265592
MN-68-473/5	125	36	1	200	265608
MN-68-476/5	125	40	1	200	265615
MN-68-479/5	125	60	1	200	265622
MN-68-482/5	125	80	1	200	265639
MN-68-488/5	125	120	1	200	265660



index	mm/mm	szt./pcs/шт.	szt./pcs/шт.	5906757
MN-68-624	125	1	24	903722



KRAŻEK DO POLEROWANIA Z FUTRA WEŁNIANEGO

POLISHING LAMB WOOL BONNETS
ДИСК ПОЛИРОВАЛЬНЫЙ ШЕРСТЯНОЙ



index	mm/mm	szt./pcs/шт.	szt./pcs/шт.	5906757	
MN-68-611	125	M14	1	20	267329

DYSK SZLIFIERSKI ELASTYCZNY

FLEXIBLE BACKING PADS
ДИСК ШЛИФОВАЛЬНЫЙ ДЛЯ УГЛОВОЙ ШЛИФМАШИНЫ



PASY ŚCIERNE BEZKOŃCOWE

ENDLESS ABRASIVE PAPERS
НАЖДАЧНАЯ БУМАГА В ЛЕНТАХ



index	granulacja/grain size/ грануляция	szt./pcs/шт.	szt./pcs/шт.	5906757
MN-68-461/5	40	6	30	901117
MN-68-462/5	60	6	30	275041
MN-68-463/5	80	6	30	275058
MN-68-464/5	100	6	30	275065
MN-68-465/5	120	6	30	275072

rozmiar 75 x 533 mm 5 szt. dimensions 75 x 533 mm 5 pcs размер 75 x 533 mm 5 шт.

index	granulacja/grain size/ грануляция	szt./pcs/шт.	szt./pcs/шт.	5906757
MN-68-460/5	40	6	30	335650
MN-68-466/5	60	6	30	335667
MN-68-467/5	80	6	30	335674
MN-68-468/5	100	6	30	335698
MN-68-469/5	120	6	30	335704

rozmiar 75 x 457 mm 5 szt. dimensions 75 x 457 mm 5 pcs размер 75 x 457 mm 5 шт.



index	mm/mm	mm/mm	szt./pcs/шт.	szt./pcs/шт.	5906757
MN-68-605	125	8,0	20	80	082502

DYSK SZLIFIERSKI

BACKING PADS
ДИСК ШЛИФОВАЛЬНЫЙ ДЛЯ ДРЕЛИ



KRAŻEK DO POLEROWANIA Z FILCU

POLISHING FELT DISCS
ДИСК ПОЛИРОВАЛЬНЫЙ



index	mm/mm	szt./pcs/шт.	szt./pcs/шт.	5906757
MN-68-620	125	1	20	082489



index	mm/mm	mm/mm	szt./pcs/шт.	szt./pcs/шт.	5906757
MN-68-606	125	8,0	1	20	905528

DYSK SZLIFIERSKI Z PRZEGUBEM

BACKING PADS WITH JOINT
ДИСК ШЛИФОВАЛЬНЫЙ С АДАПТЕРОМ ДЛЯ ДРЕЛИ



KRAŻEK DO POLEROWANIA Z WEŁNY

POLISHING WOOL DISCS
ДИСК ПОЛИРОВАЛЬНЫЙ ШЕРСТЯНОЙ



index	mm/mm	szt./pcs/шт.	szt./pcs/шт.	5906757
MN-68-622	125	1	20	082496



index	mm/mm	mm/mm	szt./pcs/шт.	szt./pcs/шт.	5906757	
MN-68-609	125	M14	8,0	20	100	267336

DYSK SZLIFIERSKI Z OKŁADZINĄ

BACKING PADS OF LINING
ДИСК ШЛИФОВАЛЬНЫЙ ДЛЯ УГЛОВОЙ ШЛИФМАШИНЫ



AKCESORIA DO ELEKTRONARZĘDZI

AKCESORIA DO ELEKTRONARZĘDZI

DYSK SZLIFIERSKI

BACKING PADS
ДИСК ШЛИФОВАЛЬНЫЙ ДЛЯ УГЛОВОЙ ШЛИФМАШИНЫ



index					5906757
	mm/mm		szt./pcs/шт.	szt./pcs/шт.	
MN-68-608	125	M14	25	100	267312

ŚCIERNICE WYPUKŁE

DEPRESSED DISCS
ВЫПУКЛОЕ ДИСКИ



index						5906757
	mm/mm	mm/mm	mm/mm	szt./pcs/шт.	szt./pcs/шт.	
MN-68-902	125	22,23	3,0	25	200	162822
MN-68-905	230	22,23	3,0	25	50	162907

ŚCIERNICE PŁASKIE

FLAT DISCS
ПЛОСКИЕ ДИСКИ

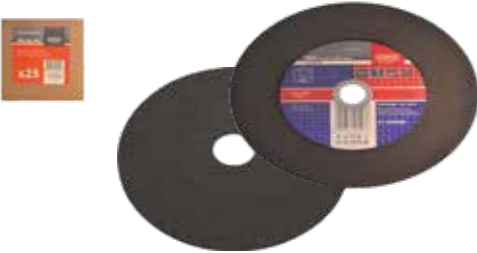

index						5906757
	mm/mm	mm/mm	mm/mm	szt./pcs/шт.	szt./pcs/шт.	
MN-68-907	300	32	3,0	5	25	162976
MN-68-908	350	32	3,0	5	25	162983
MN-68-909	400	32	3,0	5	25	162990

ŚCIERNICE PŁASKIE

FLAT DISCS
ПЛОСКИЕ ДИСКИ



index						5906757
	mm/mm	mm/mm	mm/mm	szt./pcs/шт.	szt./pcs/шт.	
MN-68-961	115	22,23	1,0	25	500	904859
MN-68-962	125	22,23	1,0	25	500	904866
MN-68-966	115	22,23	1,6	25	500	904897
MN-68-967	125	22,23	1,6	25	500	904903
MN-68-965	230	22,23	1,9	25	50	904873

ŚCIERNICE PŁASKIE

FLAT DISCS
ПЛОСКИЕ ДИСКИ



index						5906757
	mm/mm	mm/mm	mm/mm	szt./pcs/шт.	szt./pcs/шт.	
MN-68-911	115	22,23	1,0	25	500	162914
MN-68-912	125	22,23	1,0	25	500	162921
MN-68-915	230	22,23	1,9	25	100	270428
MN-68-916	115	22,23	1,6	25	500	904798
MN-68-917	125	22,23	1,6	25	500	904804

index						5906757
	mm/mm	mm/mm	mm/mm	szt./pcs/шт.	szt./pcs/шт.	
MN-68-931	115	22,23	1,6	25	500	273597
MN-68-932	125	22,23	1,6	25	500	273603
MN-68-935	230	22,23	1,9	25	50	273627



ŚCIERNICA DO CIĘCIA ALUMINIUM

ALUMINIUM CUTTING DISC
ДИСК ДЛЯ РЕЗКИ АЛЮМИНИЯ



index						5906757
	mm/mm	mm/mm	mm/mm	szt./pcs/шт.	szt./pcs/шт.	
MN-68-922	125	22,23	6,0	25	100	162945
MN-68-925	230	22,23	6,0	25	50	162969



ŚCIERNICE DO SZLIFOWANIA METALU

METAL GRINDING DISC
ДИСК ДЛЯ ШЛИФОВАНИЯ МЕТАЛЛА



index						5906757
	mm/mm	mm/mm	mm/mm	szt./pcs/шт.	szt./pcs/шт.	
MN-68-942	125	22,23	3,0	25	200	162860
MN-68-945	230	22,23	3,0	25	50	162884



ŚCIERNICA DO CIĘCIA BETONU

CONCRETE CUTTING DISC
ДИСК ДЛЯ РЕЗКИ БЕТОНА



index			granulacja grain size грануляция			5906757
	mm/mm	mm/mm		szt./pcs/шт.	szt./pcs/шт.	
MN-68-811	115	22,23	40	10	200	270244
MN-68-812	115	22,23	60	10	200	270251
MN-68-813	115	22,23	80	10	200	270268
MN-68-814	115	22,23	100	10	200	270275
MN-68-815	115	22,23	120	10	200	270282
MN-68-821	125	22,23	40	10	200	270299
MN-68-822	125	22,23	60	10	200	270305
MN-68-823	125	22,23	80	10	200	270312
MN-68-824	125	22,23	100	10	200	270329
MN-68-825	125	22,23	120	10	200	270336



ŚCIERNICE LISTKOWE WYPUKŁE 115/125 MM

FLAP SANDING DISCS 115/125 MM
ДИСК ШЛИФОВАЛЬНЫЙ ЛЕПЕСТКОВЫЙ 115/125 MM

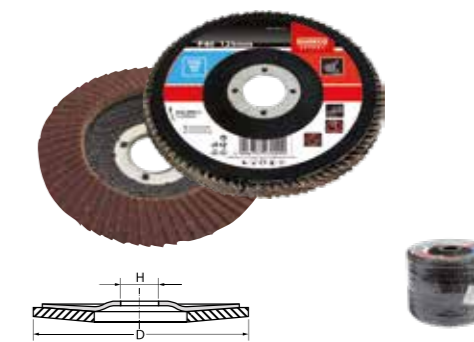

index			granulacja grain size грануляция			5906675
	mm/mm	mm/mm		szt./pcs/шт.	szt./pcs/шт.	
MN-68-831	115	22,23	40	10	200	420899
MN-68-832	115	22,23	60	10	200	420905
MN-68-833	115	22,23	80	10	200	420912
MN-68-834	115	22,23	100	10	200	420936
MN-68-835	115	22,23	120	10	200	420943
MN-68-841	125	22,23	40	10	200	420950
MN-68-842	125	22,23	60	10	200	420967
MN-68-843	125	22,23	80	10	200	420974
MN-68-844	125	22,23	100	10	200	420981
MN-68-845	125	22,23	120	10	200	420998



ŚCIERNICE LISTKOWE PŁASKIE 115/125 MM

FLAP SANDING DISCS 115/125 MM
ДИСК ШЛИФОВАЛЬНЫЙ ЛЕПЕСТКОВЫЙ 115/125 MM

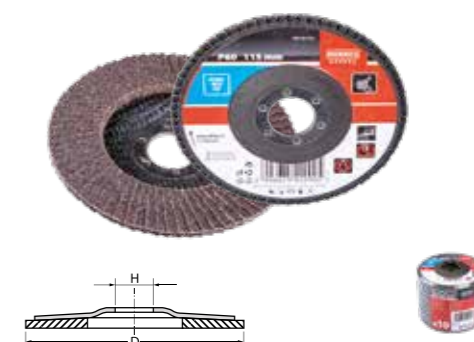

AKCESORIA
DO ELEKTRONARZĘDZI



AKCESORIA
DO ELEKTRONARZĘDZI



ŚCIERNICE DIAMENTOWE

DIAMOND BLADES
ДИСКИ АЛМАЗНЫЕ



index	mm/mm	mm/mm	szt./pcs/шт.	szt./pcs/шт.	5906757
MN-78-132	115	22,23	10	100	267237
MN-78-133	125	22,23	10	100	267244
MN-78-135	230	22,23	10	20	267268



index	mm/mm	mm/mm	szt./pcs/шт.	szt./pcs/шт.	5906675
MN-78-412	125	22,23	10	40	022116



DYSK DIAMENTOWY DO SZLIFOWANIA BETONU HEAVY DUTY

DIAMOND BLADES FOR GRINDING HEAVY DUTY
ДИСКИ АЛМАЗНЫЕ ДЛЯ ШЛИФОВКИ HEAVY DUTY



ŚCIERNICE DIAMENTOWE TURBO

DIAMOND BLADES TURBO
ДИСКИ АЛМАЗНЫЕ TURBO



index	mm/mm	mm/mm	szt./pcs/шт.	szt./pcs/шт.	5906757
MN-78-312	115	22,23	10	100	273788
MN-78-313	125	22,23	10	100	273795
MN-78-315	230	22,23	10	20	273818



index	mm/mm	mm/mm	szt./pcs/шт.	szt./pcs/шт.	5906675
MN-78-413	125	22,23	10	40	022130



DYSK DIAMENTOWY DO SZLIFOWANIA BETONU FAST

DIAMOND BLADES FOR GRINDING FAST
ДИСКИ АЛМАЗНЫЕ ДЛЯ ШЛИФОВКИ FAST



ŚCIERNICE DIAMENTOWE

DIAMOND BLADES
ДИСКИ АЛМАЗНЫЕ



index	mm/mm	mm/mm	szt./pcs/шт.	szt./pcs/шт.	5906757
MN-78-212	115	22,23	10	100	273740
MN-78-213	125	22,23	10	100	273757
MN-78-215	230	22,23	10	20	273771



index	mm/mm	mm/mm	kg/kr	szt./pcs/шт.	szt./pcs/шт.	5906757
MN-79-061	80	400	5-15	1	10	146037
MN-79-063	100	500	15-25	1	10	146129



do farb emulsyjnych, dyspersyjnych, akrylowych i bejc
for emulsion, acryl, dispersion paints and stains
для красок эмульсионных, акриловых и морилок

Uchwyt sześciokątny Hex Shank Шестигранный патрон

MIESZADŁA TYP A

STIRRING PADDLES TYPE A
МЕШАЛКА ТИП А



ŚCIERNICE DIAMENTOWE DO PRZECINAREK STACJONARNYCH

DIAMOND BLADES
ДИСКИ АЛМАЗНЫЕ



index	mm/mm	mm/mm	szt./pcs/шт.	szt./pcs/шт.	5906757
MN-78-220	200	25,4/22,23	10	50	274440

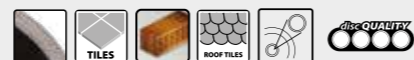

index	mm/mm	mm/mm	kg/kr	szt./pcs/шт.	szt./pcs/шт.	5906757
MN-79-069	80	400	1-10	1	10	146266
MN-79-071	100	500	10-20	1	10	146297
MN-79-073	120	600	16-35	1	10	146310

Uchwyt M14 M14 Shank Ручка M14

index	mm/mm	mm/mm	kg/kr	szt./pcs/шт.	szt./pcs/шт.	5906757
MN-79-081	100	600	10-20	1	10	902183
MN-79-082	120	600	16-35	1	10	272590
MN-79-083	135	600	20-40	1	6	902213

Uchwyt SDS+ SDS+ Shank Ручка SDS+

index	mm/mm	mm/mm	kg/kr	szt./pcs/шт.	szt./pcs/шт.	5906757
MN-79-074	100	600	10-20	1	10	033907
MN-79-080	120	600	16-35	1	10	151383



do klejów, glazury i dociepleń tynków strukturalnych i zaprawy murarskiej
for adhesives, tiles and thermal insulation structural plasters and mortars
для клея, плитки и утеплений, структурной штукатурки и кладочного раствора

Uchwyt sześciokątny Hex Shank Шестигранный патрон

MIESZADŁA TYP C

STIRRING PADDLES TYPE C
МЕШАЛКА ТИП С



DYSK DIAMENTOWY DO SZLIFOWANIA BETONU UNIVERSAL

DIAMOND BLADES FOR GRINDING UNIVERSAL
ДИСКИ АЛМАЗНЫЕ ДЛЯ ШЛИФОВКИ UNIVERSAL



index	mm/mm	mm/mm	szt./pcs/шт.	szt./pcs/шт.	5906675
MN-78-411	125	22,23	10	40	022109



do klejów, glazury i dociepleń tynków strukturalnych i zaprawy murarskiej
for adhesives, tiles and thermal insulation structural plasters and mortars
для клея, плитки и утеплений, структурной штукатурки и кладочного раствора

Uchwyt sześciokątny Hex Shank Шестигранный патрон

ZESTAW 2 MIESZADEŁ TYPU C DO MIESZALNIKA

SET 2 TYPES C TO THE MIXER
КИП ТИПА С ТИП КИТА К МИКСЕРУ



index						5906757
	mm/mm	mm/mm	kg/kg	szt./pcs/шт.	szt./pcs/шт.	
MN-79-089	100	540	1	4	000698	



MIESZADŁA TYP D DYNAMIC

STIRRING PADDLES TYPE D DYNAMIC
МЕШАЛКА ТИП D DYNAMIC

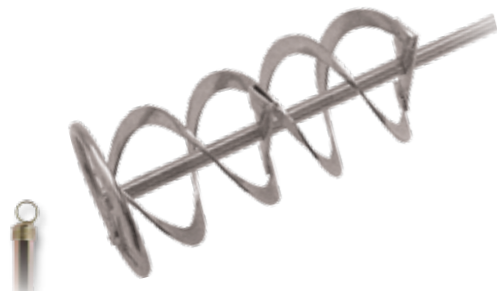

index						5906757
	mm/mm	mm/mm	kg/kg	szt./pcs/шт.	szt./pcs/шт.	
MN-79-078	80	400	10-20	1	10	155060
MN-79-079	100	500	15-30	1	10	155077



do klejów do glazury i dociepleń tynków strukturalnych i zaprawy murarskiej

for adhesives for tiles and thermal insulation structural plasters and mortars

для клея для плитки и утеплений, структурной штукатурки и кладочного раствора

MIESZADŁA TYP E

STIRRING PADDLES TYPE E
МЕШАЛКА ТИП E



index						5906757
	mm/mm	mm/mm	kg/kg	szt./pcs/шт.	szt./pcs/шт.	
MN-79-075	80	400	10-15	1	8	146327
MN-79-077	100	500	12-30	1	8	146334

Uchwyt SDS+ SDS+ Shank Ручка SDS+

	mm/mm	mm/mm	kg/kg	szt./pcs/шт.	szt./pcs/шт.	
MN-79-076	100	500	16-25	1	8	089089

Uchwyt M14 M14 Shank Ручка M14

	mm/mm	mm/mm	kg/kg	szt./pcs/шт.	szt./pcs/шт.	
MN-79-093	120	600	16-35	1	10	902237

do gipsów gipsów szpachlowych tynków gipsowych

for plasters putty plasters gypsum plasters

для гипса гипсовой штукатурки

Uchwyt sześciokątny

Hex Shank

Шестигранный патрон

MIESZADŁA TYP F

STIRRING PADDLES TYPE F
МЕШАЛКА ТИП F



index						5906757
	mm/mm	mm/mm	kg/kg	szt./pcs/шт.	szt./pcs/шт.	
MN-79-095	120	600	10-30	1	10	909731
MN-79-096	140	600	10-40	1	6	909748



do klejów do glazury i dociepleń tynków strukturalnych i zaprawy murarskiej

for adhesives for tiles and thermal insulation structural plasters and mortars

для клеев для керамической плитки и теплоизоляции структурных штукатурок и кладочных растворов

Uchwyt M14

M14 shank

Ручка M14

SZCZOTKI DRUCIANE TARCZOWE

WIRE WHEELS
ЩЕТКА-КРАЦОВКА КРУГОВАЯ



index						5906757
	mm/mm	mm/mm	kg/kg	szt./pcs/шт.	szt./pcs/шт.	
MN-69-142	115	22,23	12	48	269088	
MN-69-144	150	22,23	12	48	269095	



index						5906757
	mm/mm	cale/inch/дюйм	kg/kg	szt./pcs/шт.	szt./pcs/шт.	
MN-69-172	65	1/4	12	96	269101	
MN-69-173	75	1/4	12	96	269118	
MN-69-175	100	1/4	12	96	269125	



SZCZOTKI DRUCIANE TARCZOWE

WIRE WHEELS
ЩЕТКА-КРАЦОВКА КРУГОВАЯ



index						5906757
	mm/mm	cale/inch/дюйм	kg/kg	szt./pcs/шт.	szt./pcs/шт.	
MN-69-191	50	1/4	12	96	269132	
MN-69-193	75	1/4	12	96	269149	



SZCZOTKI DRUCIANE GARNKOWE

WIRE CUP BRUSHES
ЩЕТКА-КРАЦОВКА КРУГОВАЯ-ЧАШКА



index						5906757
	mm/mm	mm/mm	kg/kg	szt./pcs/шт.	szt./pcs/шт.	
MN-69-164	80	M14	12	72	269064	
MN-69-165	100	M14	12	48	269071	



SZCZOTKI DRUCIANE GARNKOWE

WIRE CUP BRUSHES
ЩЕТКА-КРАЦОВКА КРУГОВАЯ-ЧАШКА



index						5906757
	mm/mm	mm/mm	kg/kg	szt./pcs/шт.	szt./pcs/шт.	
MN-69-112	115	M14	12	48	269002	
MN-69-114	150	M14	12	24	269019	



SZCZOTKI DRUCIANE TARCZOWE

WIRE WHEELS
ЩЕТКА-КРАЦОВКА КРУГОВАЯ



index						5906757
	mm/mm	mm/mm	kg/kg	szt./pcs/шт.	szt./pcs/шт.	
MN-69-121	100	M14	12	72	269040	
MN-69-122	150	M14	12	48	269057	



SZCZOTKI DRUCIANE TARCZOWE

WIRE WHEELS
ЩЕТКА-КРАЦОВКА КРУГОВАЯ



SZCZOTKI DRUCIANE GARNKOWE

WIRE CUP BRUSHES
ЩЕТКА-КРАЦОВКА КРУГОВАЯ-ЧАШКА



index	mm/mm	mm/mm	szt./pcs/шт.	szt./pcs/шт.	5906757
MN-69-134	80	M14	12	48	269026
MN-69-135	100	M14	12	48	269033



ELEKTRODY SPAWALNICZE 5 KG

WELDING RODS 5KG
СВАРЧНЫЕ ЭЛЕКТРОДЫ 5 КГ



index	mm/mm	kg/kr	kg/kr	5906675
MN-97-904	2,5	5	5	980270
MN-97-906	3,2	5	5	980577
MN-97-909	4,0	5	5	013732



SPOIWO CYNOWO OŁOWIOWE 5 KG

SOLDERS 5KG
ПРИПОЙ ОЛОВО-СВИНЦОВЫЙ 5 КГ



index	sztuki/pieces/части	kg/kr	kg/kr	5906675
MN-97-960	15,5	5	5	962573



KLEJE DO PISTOLETÓW W SZTYFTACH GEN-T

GLUE STICKS FOR GLUE GUNS GEN-T
КЛЕЕВЫЕ ПАТРОНЫ GEN-T



index	kg/kr	szt./pcs/шт.	szt./pcs/шт.	5906757
MN-97-980-1	1,00	1	1	906426
MN-97-980-5	5,00	1	1	906471
MN-97-980-B	0,10	1	10	906518



odporność na temp. -5°C czas wiązania 35-40 sek.
resistance to temp. -5°C setting time 35-40 sec.
стойкость к темп. -5°C время схватывания 35-40 сек.

przezroczysty transparent przezręczny

KLEJE DO PISTOLETÓW W SZTYFTACH PRO+

GLUE STICKS FOR GLUE GUNS PRO+
КЛЕЕВЫЕ ПАТРОНЫ PRO+



index	kg/kr	szt./pcs/шт.	szt./pcs/шт.	5906757
MN-97-993-1	1,00	1	1	906747
MN-97-993-5	5,00	1	1	906495
MN-97-993-B	0,10	1	10	906532



odporność na temp. -15°C czas wiązania 30-35 sek.
resistance to temp. -15°C setting time 30-35 sec.
стойкость к темп. -15°C время схватывания 30-35 сек.

supermocny superstrong суперсильный

miodowy honey жёлтый

index	kg/kr	szt./pcs/шт.	szt./pcs/шт.	5906757
MN-97-994-1	1,00	1	1	906433
MN-97-994-5	5,00	1	1	906488
MN-97-994-B	0,10	1	10	906525

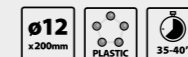

odporność na temp. -5°C czas wiązania 35-40 sek.
resistance to temp. -5°C setting time 35-40 sec.
стойкость к темп. -5°C время схватывания 35-40 сек.

przezroczysty transparent przezręczny

PCV, kable, plastik PVC, cables, plastics ПВХ, кабель, пластмасса

index	kg/kr	szt./pcs/шт.	szt./pcs/шт.	5906757
MN-97-995-1	1,00	1	5	906440
MN-97-995-5	5,00	1	1	906501
MN-97-995-B	0,10	1	10	906549

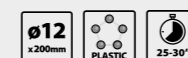

odporność na temp. 0°C czas wiązania 25-30 sek.
resistance to temp. 0°C setting time 25-30 sec.
стойкость к темп. 0°C время схватывания 25-30 сек.

biały white молочный

index	kg/kr	szt./pcs/шт.	szt./pcs/шт.	5906757
MN-97-996-1	1,00	1	1	906457
MN-97-996-5	5,00	1	1	906761
MN-97-996-B	0,10	1	10	906556



odporność na temp. -5°C czas wiązania 30-35 sek.
resistance to temp. -5°C setting time 30-35 sec.
стойкость к темп. -5°C время схватывания 30-35 сек.

miodowy honey жёлтый

index	kg/kr	szt./pcs/шт.	szt./pcs/шт.	5906757
MN-97-997-1	1,00	1	1	906464
MN-97-997-5	5,00	1	1	906778
MN-97-997-B	0,10	1	10	906563



odporność na temp. 0°C czas wiązania 8-12 sek.
resistance to temp. 0°C setting time 8-12 sec.
стойкость к темп. 0°C время схватывания 8-12 сек.

mleczny milk молочный

index	Przeznaczony do/ dedicated to/ предназначен для	Pojemność /capacity/ объем	шт./pcs/шт.	590
MN-94-190	DEWALT, KÄRCHER	12,5 l	5	6675329208
MN-94-191	NILFISK Buddy II	10,5 l	5	1362007308
MN-94-192	NILFISK Multi	13,5 l	5	1362007315
MN-94-193	DELONGHI, DEXTER, EINHELL, MODECO (MN-94-151)	7,4 l	5	6675192888
MN-94-194	EINHELL, GRAPHITE, PARKSIDE	9,6 l	5	6675192895
MN-94-195	LAVOR	12,5 l	5	6675193212
MN-94-196	MODECO EXPERT, KÄRCHER	10,5 l	5	6675193243
MN-94-197	KÄRCHER SER. A	3,8 l	5	6675193250
MN-94-198	KÄRCHER, ELECTROLUX, TORNAVO	12,5 l	5	6675193281
MN-94-199	KÄRCHER WD 3, AQUA VAC, EINHELL, ROWENTA	25,6 l	12	6675193304
MN-94-200	METABO, BOSCH, KRESS	15,0 l	5	6675193311
MN-94-201	MACALLISTER, MODECO (MN-94-152)	19,3 l	12	6675193335
MN-94-202	MAKITA 440, 445, 448	19,7 l	12	6675201320
MN-94-203	GRAPHITE, MICHELIN	15,0 l	5	1362007483

KLEJE DO PISTOLETÓW W SZTYFTACH PRO-T

GLUE STICKS FOR GLUE GUNS PRO-T
КЛЕЕВЫЕ ПАТРОНЫ PRO-T



KLEJE DO PISTOLETÓW W SZTYFTACH PRO-B

GLUE STICKS FOR GLUE GUNS PRO-B
КЛЕЕВЫЕ ПАТРОНЫ PRO-B



KLEJE DO PISTOLETÓW W SZTYFTACH ASS

GLUE STICKS FOR GLUE GUNS ASS
КЛЕЕВЫЕ ПАТРОНЫ ASS



KLEJE DO PISTOLETÓW W SZTYFTACH PAC

GLUE STICKS FOR GLUE GUNS PAC
КЛЕЕВЫЕ ПАТРОНЫ PAC



WORKI DO ODKURZACZY PROFESJONALNYCH

BAGS FOR VACUUM CLEANERS
МЕШКИ ДЛЯ ПРОФЕССИОНАЛЬНЫХ ПЫЛЕСОСОВ

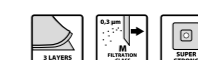

AKCESORIA DO ELEKTRONARZĘDZI

AKCESORIA DO ELEKTRONARZĘDZI



**KLUCZE
NASTAWNE**



MŁOTKI

SZCZYPCE



OBCINACZKI

**PRÓBNIK
NAPIĘCIA**



WKRĘTAKI

Narzędzia podstawowe są niezbędne w każdym domu i warsztacie. Stosując je z łatwością każdy majsterkowicz poradzi sobie z naprawą wielu usterek.

Narzędzia podstawowe są proste w obsłudze, pozwalają na wykonywanie prac szybko, sprawnie, a przy tym skutecznie i co istotne, bezpiecznie.

W ofercie narzędzi podstawowych Modeco Expert znajdują się narzędzia wysokiej jakości, wykonane z dobrych jakościowo materiałów i stali stopowych. Spośród nich co dla siebie znajdzie każdy – od fachowców, świadczących swoje usługi na szeroką skalę,

po majsterkowiczów. Głównymi użytkownikami są m.in. instalatorzy, mechanicy, elektrycy, gipsiarze, majsterkowicze, dekarze, drogowcy, glazurnicy, hydraulicy, stolarze i zbrojarze.

Właśnie dla nich stworzyliśmy rozbudowaną grupę narzędzi podstawowych Modeco Expert, w której skład wchodzi: wkrętaki, próbniki napięcia, szczypce, obcinaczki, klucze do rur, młotki, imadła i ściski.

NARZĘDZIA PODSTAWOWE

WKREŃTAKI PŁASKIE SUPREME

FLAT SCREWDRIVERS SUPREME
ОТВЕРТКИ ПЛОСКИЕ SUPREME



index	mm/MM	mm/MM	szt./pcs/шт.	szt./pcs/шт.	5906757
MN-10-151	3,0	75	6	120	902695
MN-10-152	4,0	75	6	120	902701
MN-10-153	5,0	100	6	90	902718
MN-10-154	5,0	150	6	120	902725
MN-10-155	6,0	38	6	120	902732
MN-10-157	6,0	100	6	90	902749
MN-10-159	6,0	150	6	90	902756
MN-10-160	8,0	150	6	60	902763



WKREŃTAKI PHILIPS SUPREME

PHILIPS SCREWDRIVERS SUPREME
ОТВЕРТКИ PHILIPS SUPREME



index	mm/MM	mm/MM	szt./pcs/шт.	szt./pcs/шт.	5906757
MN-10-161	PH0	60	6	120	902770
MN-10-162	PH1	80	6	120	902787
MN-10-163	PH2	38	6	120	902794
MN-10-165	PH2	100	6	90	902800
MN-10-168	PH3	150	6	60	902817



WKREŃTAKI POZIDRIVE SUPREME

POZIDRIVE SCREWDRIVERS SUPREME
POZIDRIVE ОТВЕРТКИ SUPREME



index	mm/MM	mm/MM	szt./pcs/шт.	szt./pcs/шт.	5906757
MN-10-171	PZ0	60	6	120	902824
MN-10-172	PZ1	80	6	120	902831
MN-10-173	PZ2	38	6	120	902848
MN-10-175	PZ2	100	6	90	902855
MN-10-178	PZ3	150	6	60	902862



KOMPLET WKREŃTAKÓW SUPREME

SCREWDRIVER SET SUPREME
НАБОР ОТВЕРТОК SUPREME



index	części/pieces/части	szt./pcs/шт.	szt./pcs/шт.	5906757
MN-11-081	4	6	24	903074



mm/MM	mm/MM
⊖	5,0 100
⊖	6,0 150
⊕	PH1 75
⊕	PH2 100

KOMPLET WKREŃTAKÓW SUPREME

SCREWDRIVER SET SUPREME
НАБОР ОТВЕРТОК SUPREME



index	części/pieces/части	szt./pcs/шт.	szt./pcs/шт.	5906757
MN-11-082	6	6	24	903081



mm/MM	mm/MM
⊖	3,0 75
⊖	5,0 75
⊖	5,0 150
⊕	PH0 75
⊕	PH1 100
⊕	PH2 100

index	mm/MM	mm/MM	mm/MM	szt./pcs/шт.	szt./pcs/шт.	5906757
MN-13-004	6,0	1,2	100	12	96	119840
MN-13-007	8,0	1,2	150	12	96	267930
MN-13-009	9,0	1,5	200	12	96	271357



WKREŃTAKI ŚLUSARSKIE POBIJANE MŁOTKIEM - PŁASKIE

FLAT SCREWDRIVERS WITH STRIKING CAPS IMPACT
ОТВЕРТКИ СЛЕСАРНЫЕ ПЛОСКИЕ 3 IMPACT



index	mm/MM	mm/MM	szt./pcs/шт.	szt./pcs/шт.	5906757
MN-13-014	PH2	100	12	96	267947
MN-13-017	PH3	150	12	96	267954

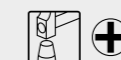

WKREŃTAKI ŚLUSARSKIE POBIJANE MŁOTKIEM - PH2/PH3

FLAT SCREWDRIVERS PH2/PH3
ОТВЕРТКИ СЛЕСАРНЫЕ ПЛОСКИЕ



index	części/pieces/части	szt./pcs/шт.	szt./pcs/шт.	5906757
MN-10-107	13	6	24	013800



mm/MM	mm/MM
⊖	3,0; 4,0; 5,0; 6,0; 7,0 25
⊕	PH0; PH1; PH2; PH3 25
⊕	PZ1; PZ2; PZ3 25

MULTIWKREŃTAK ŁAMANY Z GRZECHOTKĄ SUPREME

SCREWDRIVER WITH INTERCHANGEABLE BITS SUPREME
ОТВЕРТКА СО СМЕННЫМИ БИТАМИ SUPREME



index	części/pieces/части	szt./pcs/шт.	szt./pcs/шт.	5906757
MN-10-108	16	6	24	013817



mm/MM	mm/MM
PH1	5
PH2	6
PZ1	PZ2
T10	T15
T20	T25
T30	T27
H5	H5
H6	H6

MULTIWKREŃTAK Z GROTAMI SUPREME

SCREWDRIVER SET SUPREME
ОТВЕРТКА СО СМЕННЫМИ БИТАМИ SUPREME



index	części/pieces/части	szt./pcs/шт.	szt./pcs/шт.	5906675
MN-10-109	22	6	36	013824



mm/MM	mm/MM
⊖	3,0; 5,0; 6,0; 7,0 25
⊕	PH0; PH1; PH2; PH3 25
⊕	PZ1; PZ2 25
⊕	T10; T20; T30; T40 25
⊖	6,0; 7,0; 8,0; 9,0; 10,0; 11,0 25

MULTIWKREŃTAK TYPU "T" Z WYMIENNYMI GROTAMI I NASADKAMI SUPREME

"T" SCREWDRIVER WITH INTERCHANGEABLE BITS AND SOCKETS SUPREME
ОТВЕРТКА "T" СО СМЕННЫМИ БИТАМИ И НАСАДКАМИ SUPREME



NARZĘDZIA
PODSTAWOWE



NARZĘDZIA
PODSTAWOWE



NARZĘDZIA
PODSTAWOWE



MULTIWKRĘTAK Z GROTAMI I NASADKAMI

SCREWDRIVER SET
ОТВЕРТКА СО СМЕННЫМИ БИТАМИ И НАСАДКАМИ



index	części/pieces/части	szt./pcs/шт.	szt./pcs/шт.	5906757
MN-14-205	39	6	24	088693

CR-V

	mm/mm	mm/mm
	3,0; 4,0; 5,0; 6,0	25
	PH0; PH1; PH2; PH3	25
	PZ0; PZ1; PZ2; PZ3	25
	T10; T15; T20; T25; T27; T30	25
	4, 5, 6	25
	4,0; 4,5; 5,0; 5,5; 6,0; 6,5; 7,0; 8,0; 9,0; 10,0; 11,0; 13,0	25

MULTIWKRĘTAK Z GROTAMI, NASADKAMI I MINIGRZECHOTKĄ

SCREWDRIVER SET
ОТВЕРТКА СО СМЕННЫМИ БИТАМИ, НАСАДКАМИ И ТРЕЩЕТКОЙ



index	części/pieces/части	szt./pcs/шт.	szt./pcs/шт.	5906757
MN-14-206	45	6	24	088709

CR-V

	mm/mm	mm/mm
	3,0; 4,0; 5,0; 6,0	25
	PH0x2; PH1x2; PH2x2; PH3	25
	PZ0x2; PZ1x2; PZ2x2; PZ3	25
	T10; T15; T20; T25; T27; T30; T40	25
	4, 5, 6	25
	4,0; 4,5; 5,0; 5,5; 6,0; 6,5; 7,0; 8,0; 9,0; 10,0; 11,0; 13,0	25

cal/inch/дюйм
1/2"

MULTIWKRĘTAKI Z GROTAMI

SCREWDRIVER SET
ОТВЕРТКА СО СМЕННЫМИ БИТАМИ



index	części/pieces/части	szt./pcs/шт.	szt./pcs/шт.	5906757
MN-14-207	67	6	24	088716

CR-V

	mm/mm	mm/mm
	3,0 x2; 4,0 x2; 5,0 x2; 6,0 x2; 7,0 x2	25
	PH0 x2; PH1 x2; PH2 x2; PH3 x2	25
	PZ0 x2; PZ1 x2; PZ2 x2; PZ3 x2	25
	T10 x2; T15 x2; T20 x2; T25 x2; T27 x2; T30 x2; T40 x2	25
	T10 x2; T15 x2; T20 x2; T25 x2; T27 x2; T30 x2	25
	1, 2, 3	25
	4,0; 4,5; 5,0; 5,5; 6,0; 6,5; 7,0; 8,0; 9,0; 10,0; 11,0; 13,0	25

index	mm/mm	mm/mm	mm/mm	szt./pcs/шт.	szt./pcs/шт.	5906757
MN-10-551	3,5	0,6	75	12	240	268715
MN-10-552	4,0	0,8	100	12	240	268722
MN-10-553	5,5	1,0	125	12	144	268739
MN-10-554	6,5	1,2	150	12	144	268753



WKRĘTAKI ELEKTROTECHNICZNE PŁASKIE VDE

FLAT ELECTRICIAN'S SCREWDRIVERS VDE
ОТВЕРТКИ ДИЭЛЕКТРИЧЕСКИЕ VDE



NARZĘDZIA
PODSTAWOWE

index	mm/mm	mm/mm	szt./pcs/шт.	szt./pcs/шт.	5906757
MN-10-561	PH0	75	12	240	268760
MN-10-562	PH1	100	12	240	268777
MN-10-563	PH2	100	12	144	268784



WKRĘTAKI ELEKTROTECHNICZNE PHILLIPS VDE

PHILLIPS ELECTRICIAN'S SCREWDRIVERS VDE
ОТВЕРТКИ ДИЭЛЕКТРИЧЕСКИЕ PHILLIPS VDE



index	części/pieces/части	szt./pcs/шт.	5906757
MN-11-070	6	12	136298



KOMPLET WKRĘTAKÓW ELEKTRYCZNYCH VDE

SET OF ELECTRICIAN'S SCREWDRIVERS VDE
НАБОР ОТВЕРТОК ДИЭЛЕКТРИЧЕСКИХ VDE



	mm/mm	mm/mm
	3,5	75
	4,0	100
	5,5	125
	PH1	100
	PH2	100
	3,5	100

index	mm/mm	mm/mm	szt./pcs/шт.	szt./pcs/шт.	5906757
MN-17-050	3,0	140	50	100	128576



SAMOCHODOWY PRÓBNIK NAPIĘCIA 6-24 V

VEHICLE CIRCUIT TESTER 6-24 V
ТЕСТЕР НАПРЯЖЕНИЯ АВТОМОБИЛЬНЫЙ 6-24 В



index	mm/mm	mm/mm	szt./pcs/шт.	szt./pcs/шт.	5906675
MN-17-140	3,5	140	20	500	026824



PRÓBNIK NAPIĘCIA 100-250 V

VOLTAGE DETECTOR 100-250 V
ТЕСТЕР НАПРЯЖЕНИЯ 100-250 В



PRÓBNIK NAPIĘCIA 100-250 V

VOLTAGE DETECTOR 100-250 V
ТЕСТЕР НАПРЯЖЕНИЯ 100-250 В



index					5906675
	mm/mm	mm/mm	szt./pcs/шт.	szt./pcs/шт.	
MN-17-190	3,5	190	10	400	026831



index				5906757
	mm/mm	szt./pcs/шт.	szt./pcs/шт.	
MN-20-226	160	6	60	157033



SZCZYPCE TELEFONICZNE FRIENDLY GRIP

STRAIGHT-NOSE TELEPHONE PLIERS FRIENDLY GRIP
ТОНКОГУБЦЫ FRIENDLY GRIP



AUTOMATYCZNY TESTER NAPIĘCIA 5W1

AUTOMATIC VOLTAGE TESTER 5 IN 1
ТЕСТЕР НАПРЯЖЕНИЯ 5 В 1



index				5906757
	V/B	szt./pcs/шт.	szt./pcs/шт.	
MN-17-200	70-250	12	240	121133



index				5906757
	mm/mm	szt./pcs/шт.	szt./pcs/шт.	
MN-20-326	160	6	60	157057



SZCZYPCE TELEFONICZNE FRIENDLY GRIP

CURVED-NOSE TELEPHONE PLIERS FRIENDLY GRIP
ПЛОСКОГУБЦЫ ИЗОГНУТЫЕ FRIENDLY GRIP



PRÓBNIK NAPIĘCIA 100-250 V

VOLTAGE DETECTOR 100-250 V
ТЕСТЕР НАПРЯЖЕНИЯ 100-250 В



index					5906757
	mm/mm	mm/mm	szt./pcs/шт.	szt./pcs/шт.	
MN-17-240	3,0	140	30	480	000490
MN-17-240/1	3,0	140	30	480	000506
MN-17-290	3,5	190	30	480	5906675026831
MN-17-290/1	3,5	190	30	480	000520



index				5906757
	mm/mm	szt./pcs/шт.	szt./pcs/шт.	
MN-20-526	160	6	60	157040



SZCZYPCE TELEFONICZNE PŁASKIE FRIENDLY GRIP

FLAT TELEPHONE PLIERS FRIENDLY GRIP
ПЛОСКОГУБЦЫ ПЛОСКИЕ FRIENDLY GRIP



SZCZYPCE UNIWERSALNE FRIENDLY GRIP

ALL-PURPOSE PLIERS FRIENDLY GRIP
ПЛОСКОГУБЦЫ УНИВЕРСАЛЬНЫЕ FRIENDLY GRIP



index				5906757
	mm/mm	szt./pcs/шт.	szt./pcs/шт.	
MN-20-026	160	6	60	156982
MN-20-027	180	6	48	156999
MN-20-028	200	6	48	157002



index				5906757
	mm/mm	szt./pcs/шт.	szt./pcs/шт.	
MN-20-620	250	6	48	165908



SZCZYPCE NASTAWNE FRIENDLY GRIP

PLUMBER'S PLIERS FRIENDLY GRIP
КЛЕЩИ ТРУБНЫЕ ПЕРСТАВНЫЕ FRIENDLY GRIP



OBCINACZKI BOCZNE FRIENDLY GRIP

SIDE-CUTTING PLIERS FRIENDLY GRIP
БОКОРЕЗЫ FRIENDLY GRIP



index				5906757
	mm/mm	szt./pcs/шт.	szt./pcs/шт.	
MN-20-126	160	6	60	157019
MN-20-127	180	6	60	157026



index				5906757
	mm/mm	szt./pcs/шт.	szt./pcs/шт.	
MN-20-056	160	6	60	902312
MN-20-057	180	6	60	902329
MN-20-058	200	6	60	902336



SZCZYPCE UNIWERSALNE IZOLOWANE VDE

ALL-PURPOSE INSULATED PLIERS VDE
ПЛОСКОГУБЦЫ УНИВЕРСАЛЬНЫЕ ДИЭЛЕКТРИЧЕСКИЕ VDE



NARZĘDZIA
PODSTAWOWE

NARZĘDZIA
PODSTAWOWE

OBCINACZKI BOCZNE WZMOCNIONE, IZOLOWANE VDE

SIDE-CUTTING INSULATED PLIERS VDE
ПЛОСКОГУБЦЫ-БОКОРЕЗЫ ДИЭЛЕКТРИЧЕСКИЕ VDE



index				5906675
	mm/mm	szt./pcs./шт.	szt./pcs./шт.	
MN-20-156	160	6	60	902343
MN-20-158	210	6	60	306148



index		∅			5906757
	mm/mm	mm/mm	szt./pcs./шт.	szt./pcs./шт.	
MN-20-706	150	8-30	6	60	140714
MN-20-708	200	30-60	6	60	121867
MN-20-710	250	60-100	6	30	263499



SZCZYPCE PROSTE DO PIERŚCIENI SEEGERA ZEWNĘTRZNYCH

STRAIGHT EXTERNAL CIRCLIP PLIERS
ПЛОСКОГУБЦЫ ПРЯМЫЕ СЕГЕРА НАРУЖНЫЕ



SZCZYPCE TELEFONICZNE PROSTE, IZOLOWANE VDE

STRAIGHT-NOSE INSULATED TELEPHONE PLIERS VDE
ТОНКОГУБЦЫ ДИЭЛЕКТРИЧЕСКИЕ VDE



index				5906757
	mm/mm	szt./pcs./шт.	szt./pcs./шт.	
MN-20-256	160	6	60	902350



index		∅			5906757
	mm/mm	mm/mm	szt./pcs./шт.	szt./pcs./шт.	
MN-20-716	150	8-30	6	60	140721
MN-20-718	200	30-60	6	60	121881
MN-20-720	250	60-100	6	30	263505



SZCZYPCE ODGIĘTE DO PIERŚCIENI SEEGERA ZEWNĘTRZNYCH

BENT EXTERNAL CIRCLIP PLIERS
ПЛОСКОГУБЦЫ ИЗОГНУТЫЕ СЕГЕРА НАРУЖНЫЕ



SZCZYPCE DO ŚCIĄGANIA IZOLACJI, IZOLOWANE VDE

WIRE STRIPPING INSULATED PLIERS VDE
ПЛОСКОГУБЦЫ ДИЭЛЕКТРИЧЕСКИЕ ДЛЯ СНЯТИЯ ИЗОЛЯЦИИ VDE



index				5906757
	mm/mm	szt./pcs./шт.	szt./pcs./шт.	
MN-23-056	160	6	60	902374



index		∅			5906757
	mm/mm	mm/mm	szt./pcs./шт.	szt./pcs./шт.	
MN-20-726	150	8-30	6	60	140738
MN-20-728	200	30-60	6	60	121898
MN-20-730	250	60-100	6	30	263512



SZCZYPCE PROSTE DO PIERŚCIENI SEEGERA WEWNĘTRZNYCH

STRAIGHT INTERNAL CIRCLIP PLIERS
ПЛОСКОГУБЦЫ ПРЯМЫЕ СЕГЕРА ВНУТРЕННЫЕ



SZCZYPCE NASTAWNE IZOLOWANE VDE

PLUMBERS INSULATED PLIERS VDE
КЛЕЩИ ДИЭЛЕКТРИЧЕСКИЕ ПЕРЕСТАВНЫЕ VDE



index				5906757
	mm/mm	szt./pcs./шт.	szt./pcs./шт.	
MN-20-650	250	6	36	902381



index		∅			5906757
	mm/mm	mm/mm	szt./pcs./шт.	szt./pcs./шт.	
MN-20-736	150	8-30	6	60	140745
MN-20-738	200	30-60	6	60	121874
MN-20-740	250	60-100	6	60	263529



SZCZYPCE ODGIĘTE DO PIERŚCIENI SEEGERA WEWNĘTRZNYCH

BENT INTERNAL CIRCLIP PLIERS
ПЛОСКОГУБЦЫ ИЗОГНУТЫЕ СЕГЕРА ВНУТРЕННЫЕ



AUTOMATYCZNY ŚCIĄGACZ IZOLACJI

AUTOMATIC WIRE STRIPPER
АВТОМАТИЧЕСКИЕ КЛЕЩИ ДЛЯ СНЯТИЯ ИЗОЛЯЦИИ



index				5906757
	mm² / mm²	szt./pcs./шт.	szt./pcs./шт.	
MN-23-079	0,5-6,0	10	50	268029



index				5906757
	mm/mm	szt./pcs./шт.	szt./pcs./шт.	
MN-20-005	115	6	120	126619



SZCZYPCE UNIWERSALNE ELEKTRONICZNE

ALL-PURPOSE ELECTRICAL PLIERS
ПЛОСКОГУБЦЫ УНИВЕРСАЛЬНЫЕ ДЛЯ ЭЛЕКТРОНИКИ



OBCINACZKI BOCZNE ELEKTRONICZNE

SIDE-CUTTING ELECTRICAL PLIERS
ПЛОСКОГУБЦЫ-БОКОРЕЗЫ ДЛЯ ЭЛЕКТРОНИКИ



index				5906757
	mm/MM	szt./pcs/шт.	szt./pcs/шт.	
MN-20-105	115	6	120	126626



OBCINACZKI CZOŁOWE ELEKTRONICZNE

END-CUTTING ELECTRICAL PLIERS
КУСАЧКИ ДЛЯ ЭЛЕКТРОНИКИ



index				5906757
	mm/MM	szt./pcs/шт.	szt./pcs/шт.	
MN-20-165	115	6	120	140554



SZCZYPCE TELEFONICZNE PROSTE

STRAIGHT-NOSE TELEPHONE PLIERS
ТОНКОГУБЦЫ ТЕЛЕФОННЫЕ



index				5906757
	mm/MM	szt./pcs/шт.	szt./pcs/шт.	
MN-20-205	130	6	120	140561



SZCZYPCE TELEFONICZNE PROSTE CIENKIE

STRAIGHT NEEDLE-NOSE TELEPHONE PLIERS
ТОНКОГУБЦЫ УДЛИНЕННЫЕ ТЕЛЕФОННЫЕ



index				5906757
	mm/MM	szt./pcs/шт.	szt./pcs/шт.	
MN-20-265	150	6	120	140585



SZCZYPCE TELEFONICZNE WYGIĘTE

CURVED-NOSE TELEPHONE PLIERS
ТОНКОГУБЦЫ ИЗОГНУТЫЕ ТЕЛЕФОННЫЕ



index				5906757
	mm/MM	szt./pcs/шт.	szt./pcs/шт.	
MN-20-305	130	6	120	140578



index				5906757
	mm/MM	szt./pcs/шт.	szt./pcs/шт.	
MN-20-505	130	6	120	147263

SZCZYPCE PŁASKIE ELEKTRONICZNE

FLAT-NOSE ELECTRONIC PLIERS
ПЛОСКОГУБЦЫ ПЛОСКИЕ ТЕЛЕФОННЫЕ



index				5906757	
	mm/MM	mm/MM	szt./pcs/шт.	szt./pcs/шт.	
MN-20-146	165	1,8	6	36	268654
MN-20-147	190	2,0	6	36	268661

CR-V

OBCINACZKI BOCZNE PRZEGUBOWE

SIDE-CUTTING PLIERS WITH ARTICULATED JOINT
БОКОРЕЗЫ ШАРНИРНЫЕ



index				5906757	
	mm/MM	mm/MM	szt./pcs/шт.	szt./pcs/шт.	
MN-20-607	180	30	6	72	273122
MN-20-610	250	35	6	60	133556
MN-20-612	300	40	6	48	273115

CR-V

SZCZYPCE NASTAWNE

PLUMBER'S PLIERS
КЛЕЩИ ТРУБНЫЕ ПЕРЕСТАВНЫЕ



index				5906675	
	mm/MM	mm/MM	szt./pcs/шт.	szt./pcs/шт.	
MN-26-072	200	3,0-8,0	1	6	348513

CR-V



OBCINAK DO KABLI CR-V 200 MM

SIDE-CUTTING PLIERS
ПЛОСКОГУБЦЫ-БОКОРЕЗЫ



index				5906675	
	mm/MM	mm/MM	szt./pcs/шт.	szt./pcs/шт.	
MN-26-076	150	1,5	1	6	349657
MN-26-077	175	2,0	1	6	349664
MN-26-078	200	2,5	1	6	349671

CR-V



OBCINAKI BOCZNE

SIDE-CUTTING PLIERS
ПЛОСКОГУБЦЫ-БОКОРЕЗЫ



OBCEGI

PINCERS
КЛЕЩИ



index					5906757
	mm/mm	mm/mm	szt./pcs/шт.	szt./pcs/шт.	
MN-26-016	160	1,5	6	48	245266
MN-26-017	180	2,0	6	48	245273
MN-26-018	200	2,5	6	36	245280

CR-V

OBGINACZKI CZOŁOWE

END-CUTTING PINCERS
КУСАЧКИ ТОРЦЕВЫЕ



index					5906757
	mm/mm	mm/mm	szt./pcs/шт.	szt./pcs/шт.	
MN-26-066	160	2,0	6	48	245761
MN-26-067	180	2,5	6	36	245778

CR-V

SZCZYPCE TYNKARSKIE

TOWER PINCERS
КЛЕЩИ ШТУКАТУРНЫЕ



index				5906757
	mm/mm	szt./pcs/шт.	szt./pcs/шт.	
MN-26-120	250	6	60	245303
MN-26-121	275	6	36	245310
MN-26-122	300	6	36	245327
MN-26-123	330	6	36	905559

CR-V

OBCEGI DO GLAZURY

TILE CUTTING PLIERS
КЛЕЩИ ДЛЯ ПЛИТКИ



index				5906757
	mm/mm	szt./pcs/шт.	szt./pcs/шт.	
MN-26-218	190	6	48	267343

CR-V

SZCZYPCE ZACISKOWE MORSE'A

LOCK GRIP PLIERS
КЛЮЧ-ЗАЖИМ ТИП MORSE'A



index					5906757
	mm/mm	mm/mm	szt./pcs/шт.	szt./pcs/шт.	
MN-22-008	185	28	6	60	269255
MN-22-011	225	38	6	60	045156

CR-V

index					5906757
	mm/mm	mm/mm	szt./pcs/шт.	szt./pcs/шт.	
MN-22-012	215	40	6	48	906648

40 mm

SZCZYPCE ZACISKOWE MORSE'A

LOCK GRIP PLIERS
КЛЮЧ-ЗАЖИМ ТИП MORSE'A



index					5906757
	mm/mm	mm/mm	szt./pcs/шт.	szt./pcs/шт.	
MN-22-014	215	60	65	60	906655

SZCZYPCE ZACISKOWE MORSE'A

LOCK GRIP PLIERS
КЛЮЧ-ЗАЖИМ ТИП MORSE'A



index					5906757
	mm/mm	mm/mm	szt./pcs/шт.	szt./pcs/шт.	
MN-22-018	250	68	75	24	906679

68 mm 75 mm

SZCZYPCE ZACISKOWE MORSE'A

LOCK GRIP PLIERS
КЛЮЧ-ЗАЖИМ ТИП MORSE'A



index					5906757	
	mm/mm	cal/inch/дюйм	mm/mm	szt./pcs/шт.	szt./pcs/шт.	
MN-25-101	315	1	40	1	36	268685
MN-25-102	555	1½	60	1	18	268692
MN-25-103	655	2	75	1	12	119895

CR-V

KLUCZE NASTAWNE DO RUR TYP 90

90-DEGREE ADJUSTABLE PIPE WRENCH
КЛЮЧ ТРУБНЫЙ ТИП 90



index					5906757	
	mm/mm	cal/inch/дюйм	mm/mm	szt./pcs/шт.	szt./pcs/шт.	
MN-25-110	240	½	45	1	48	268708
MN-25-111	315	1	60	1	36	140066
MN-25-112	425	1½	75	1	18	126428
MN-25-113	555	2	90	1	12	140073
MN-25-115	655	3	140	1	5	159808

CR-V

KLUCZE NASTAWNE DO RUR TYP 145-S

145-S ADJUSTABLE PIPE WRENCH
КЛЮЧ ТРУБНЫЙ ТИП 145-S



KLUCZE NASTAWNE DO RUR TYP STILLSON

STILLSON ADJUSTABLE PIPE WRENCH
КЛЮЧ ТРУБНЫЙ ТИП STILLSON



index						5906757
	mm/mm	cal/inch/дюйм	mm/mm	szt./pcs/шт.	szt./pcs/шт.	
MN-25-410	250	1¾	54	1	24	134058
MN-25-412	300	2	60	1	24	134065
MN-25-414	350	2	60	1	24	134089
MN-25-418	450	2½	76	1	12	134072
MN-25-424	600	3½	102	1	8	157224



Podstawowym i najpopularniejszym produktem sprawdzającym się w większości prac naprawczych w domu i warsztacie są młotki.

W zależności od zastosowania najlepiej sprawdzają się modele z metalowym obuchem i trzonkiem wykonanym z jednego elementu stali kutej (monoblock), hartowanym indukcyjnie oraz młotki z trzonkiem „fiberglass” z włókna szklanego. Te cechy gwarantują dożywotną trwałość oraz tłumienie drgań zwiększając komfort pracy. Dbając również o bezpieczeństwo i wygodę użytkownika wyposażyliśmy nasze młotki w gumowaną i wytrzymałą rękojeść z powłoką antypoślizgową, co gwarantuje pewny chwyt oraz w obuch wyposażony w magnes, który ułatwia przytrzymywanie wbijanego gwoźdźca.

OBUCH I TRZONEK WYKONANY Z JEDNEGO ELEMENTU

hartowanego indukcyjnie zapewnia najwyższą wytrzymałość produktu.

KLINOWE WCIĘCIE MIĘDZY PAZURAMI do łatwiejszego wyciągania gwoździ.

GUMOWANA I PROFILOWANA RĘKOJEŚĆ z powłoką antypoślizgową gwarantuje pewny chwyt.

MAGNETYCZNY UCHWYT, który ułatwia przytrzymywanie wbijanego gwoźdźca.

Najpopularniejszym produktem sprawdzającym się w domu i warsztacie są młotki

MŁOTKI



NARZĘDZIA PODSTAWOWE



MŁOTEK CIESIELSKI SUPREMECARPENTER'S HAMMER SUPREME
МОЛОТОК ПЛОТНИКА SUPREME

index	kg/kr	szt./pcs/шт.	szt./pcs/шт.	5906757
MN-32-001	0,6	6	24	028071

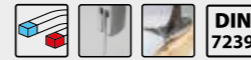

index	kg/kr	szt./pcs/шт.	szt./pcs/шт.	5906757
MN-32-012	0,6	6	24	272200

MŁOTEK MURARSKI - BERLIŃSKI (SZEROKI) FIBREGLASSMASONRY HAMMER - BERLIN PATTERN (WIDE) FIBREGLASS
МОЛОТОК КАМЕНЩИКА ШИРОКИЙ-БЕРЛИНСКИЙ FIBREGLASS**MŁOTEK CIESIELSKI MONOBLOCK**CARPENTER'S HAMMER MONOBLOCK
МОЛОТОК ПЛОТНИКА MONOBLOCK

index	kg/kr	szt./pcs/шт.	szt./pcs/шт.	5906757
MN-32-008	0,6	6	24	164789

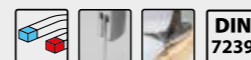

index	kg/kr	szt./pcs/шт.	szt./pcs/шт.	5906757
MN-32-017	0,6	6	24	272217

MŁOTEK MURARSKI - REŃSKI (WAŚKI) FIBREGLASSMASONRY HAMMER - RHINE PATTERN (NARROW) FIBREGLASS
МОЛОТОК КАМЕНЩИКА УЗКИЙ РЕНСКИЙ FIBREGLASS**MŁOTEK MURARSKI - BERLIŃSKI (SZEROKI) MONOBLOCK**MASONRY HAMMER - BERLIN PATTERN (WIDE) MONOBLOCK
МОЛОТОК КАМЕНЩИКА ШИРОКИЙ БЕРЛИНСКИЙ MONOBLOCK

index	kg/kr	szt./pcs/шт.	szt./pcs/шт.	5906757
MN-32-013	0,6	6	24	268166

index	kg/kr	szt./pcs/шт.	szt./pcs/шт.	5906757
MN-32-022	0,45	6	24	272224

MŁOTEK CIESIELSKI - AMERYKAŃSKI FIBREGLASSCARPENTER'S HAMMER - AMERICAN PATTERN FIBREGLASS
МОЛОТОК ПЛОТНИКА - АМЕРИКАНСКИЙ FIBREGLASS**MŁOTEK MURARSKI - REŃSKI (WAŚKI) MONOBLOCK**MASONRY HAMMER - RHINE PATTERN (NARROW) MONOBLOCK
МОЛОТОК КАМЕНЩИКА УЗКИЙ РЕНСКИЙ MONOBLOCK

index	kg/kr	szt./pcs/шт.	szt./pcs/шт.	5906757
MN-32-018	0,6	6	24	268173

index	kg/kr	szt./pcs/шт.	szt./pcs/шт.	5906757
MN-30-402	0,2	1	60	273191
MN-30-403	0,3	6	48	273207
MN-30-404	0,4	6	36	273214
MN-30-405	0,5	6	18	273221
MN-30-408	0,8	6	12	273238
MN-30-410	1,0	6	12	273245
MN-30-415	1,5	6	12	273252
MN-30-420	2,0	6	12	273269

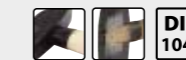
**MŁOTKI ŚLUSARSKIE**HAMMERS
МОЛОТКИ СЛЕСАРНЫЕ**MŁOTEK CIESIELSKI FIBREGLASS**CARPENTER'S HAMMER FIBREGLASS
МОЛОТОК ПЛОТНИКА FIBREGLASS

index	kg/kr	szt./pcs/шт.	szt./pcs/шт.	5906757
MN-32-007	0,6	6	24	140141



index	kg/kr	szt./pcs/шт.	szt./pcs/шт.	5906675
MN-31-212	0,35	12	36	024066
MN-31-216	0,45	6	24	024097
MN-31-224	0,68	6	24	024103
MN-31-232	0,90	6	24	024110

MŁOTKI GUMOWERUBBER MALLET
МОЛОТКИ РЕЗИНОВЫЕ

MŁOTKI KAMIENIARSKIE FIBREGLASS

MASON'S HAMMER FIBREGLASS
КУВАЛДА FIBREGLASS



index				5906675
	kg/ kr	szt./pcs/шт.	szt./pcs/шт.	
MN-32-103	1,5	6	12	028101

index	L	A			5906750
	mm/mm	mm/mm	szt./pcs/шт.	szt./pcs/шт.	
MN-37-260	150	50	1	20	19987
MN-37-262	200	50	1	20	19994
MN-37-263	300	80	1	10	20006
MN-37-264	300	120	1	10	20013
MN-37-265	500	120	1	10	20020
MN-37-266	800	120	1	6	20037
MN-37-270	1000	120	1	6	20044

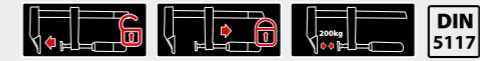

ŚCISKI STOLARSKIE STRONG GRIP

BAR CLAMPS STRONG GRIP
СТРУБИЦЫ СТОЛЯРНЫЕ STRONG GRIP



OSŁONA GUMOWA NA MŁOTEK KAMIENIARSKI

RUBBER PROTECTION
РЕЗИНОВАЯ ЗАЩИТНАЯ НАСАДКА



index				5906675
	kg/ kr	szt./pcs/шт.	szt./pcs/шт.	
MN-33-005	1,5	20	20	085937

index	L					5906675
	mm/mm	mm/mm	mm/mm	szt./pcs/шт.	szt./pcs/шт.	
MN-37-353	80	30	35	1	100	426532
MN-37-354	100	40	45	1	40	426549
MN-37-356	170	60	65	1	20	426556
MN-37-359	230	80	85	1	20	426563

ŚCISKI SPRĘŻYNOWE

SPRING CLAMP
ПРУЖИНЫЙ ЗАЖИМ



SIEKIERY

AXES
ТОПОРЫ



index				5906757
	kg/kr	szt./pcs/шт.	szt./pcs/шт.	
MN-64-206	0,60	6	24	152434
MN-64-208	0,80	6	24	152441
MN-64-210	1,00	6	24	152458
MN-64-212	1,25	6	12	155510
MN-64-215	1,50	6	12	268241
MN-64-218	1,80	6	12	268234

IMADŁA ŚLUSARSKIE - OBROTOWE

FITTER'S SWIVEL-BASE VICES
ТИСКИ СЛЕСАРНЫЕ - ПОВОРОТНЫЕ



index				5906757	
	kg/ kr	mm/mm	szt./pcs/шт.	szt./pcs/шт.	
MN-35-214	7,0	100	1	2	274983
MN-35-215	10,5	125	1	1	274990
MN-35-216	16,5	150	1	1	275003

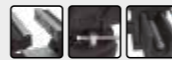

ŚCISKI STOLARSKIE

BAR CLAMPS
СТРУБИЦЫ СТОЛЯРНЫЕ



index	L	A			5906757
	mm/mm	mm/mm	szt./pcs/шт.	szt./pcs/шт.	
MN-37-200	150	50	1	50	246164
MN-37-201	200	50	1	50	147331
MN-37-230	300	80	1	30	147348
MN-37-243	300	120	1	20	147362
MN-37-245	500	120	1	10	147379
MN-37-248	800	120	1	10	150973
MN-37-250	1000	120	1	10	150980
MN-37-255	1500	120	1	6	245587





ZSZYWACZE

ZSZYWKI



ZGNIATARKI

NITOWNICE

Narzędzia łączeniowe znajdujące się w ofercie Modeco Expert to przede wszystkim zszywacze, nitownice oraz zgniatarki do profili G-K. Wyróżniają się wysoką jakością oraz trwałością, są wygodne w użytkowaniu.

Nitownice przeznaczone są do łączenia dwóch niezależnych elementów np. stelaży, osłon, obudów za pomocą przeznaczonych do tego nitów stalowych, ze stali nierdzewnej, aluminiowych, miedzianych oraz nitonakrętek. Znajdują zastosowanie w miejscu pracy każdego majsterkowicza, stolarza, instalatora, cieśli.

Do narzędzi służących do przestrzeliwania materiałów zaliczane są zszywacze. Przeznaczone są do łączenia materiałów tj. drewno, tkaniny, papier, folia, za pomocą specjalnych zszywek lub gwoździ o różnych rozmiarach i typach. Znajdują zastosowanie w profesjonalnych pracach tapicerskich, ale także przy pracach domowych i dekoratorskich.

NARZĘDZIA ŁĄCZENIOWE

Produktem wyróżniającym się w gamie narzędzi łączeniowych Modeco Expert jest zszywacz ręczny metalowy, który wyróżnia się szerokim zakresem zszywania od 4 do 14 mm, co umożliwia łączenie materiałów o różnej grubości.

Znajduje on zastosowanie w warsztacie tapicera, cieśli, dekarza, czy majsterkowicza. Wykorzystywany do szybkiego łączenia różnych materiałów tj. drewna, tkaniny, papieru oraz folii. Charakteryzuje się płynną regulacją siły bicia, co umożliwia dostosowanie siły wbijania zszywek w zależności od ich długości oraz twardości materiału. Dodatkową zaletą zszywacza jest możliwość podglądu zawartości zszywek, która umożliwia kontrolę ilości zszywek w magazynku bez konieczności przerywania pracy.



PŁYNNĄ REGULACJĄ SIŁY BICIA umożliwia dostosowanie siły wbijania zszywek w zależności od ich długości oraz twardości materiału.

RĘKOJEŚĆ Z POWŁOKĄ ANTYPOŚLIZGOWĄ pozwala na wygodne i bezpieczne użytkowanie.

STALOWY KORPUS zapewnia długą żywotność narzędzia.

PODGLĄD ZAWARTOŚCI ZSZYWEK umożliwia kontrolę ilości zszywek w magazynku bez konieczności przerywania pracy

PODGLĄD ZAWARTOŚCI ZSZYWEK umożliwia kontrolę ilości zszywek w magazynku bez konieczności przerywania pracy.

ZSZYWACZE

index	M53			5906757
	mm/MM	szt./pcs/шт.	szt./pcs/шт.	
MN-45-109	4-14	1	10	000544
MN-45-110	4-14	10	40	097698



ZSZYWACZ RĘCZNY
HAND STAPLE GUN
СТЕПЛЕР РУЧНОЙ



index	M11	M36	M300			5906757
	mm/MM	mm/MM	szt./pcs/шт.	szt./pcs/шт.	szt./pcs/шт.	
MN-45-120	4-14	10-14	14	6	24	272231



ZSZYWACZ RĘCZNY 4W1
HAND STAPLE GUN 4 IN 1
СТЕПЛЕР РУЧНОЙ 4 В 1



index			5906757
	szt./pcs/шт.	szt./pcs/шт.	
MN-45-100	20	120	907249

WYCIĄGACZ DO ZSZYWEK
STAPLE REMOVER
АНТИСТЕПЛЕР



index	M53			5906757
	mm/MM	szt./pcs/шт.	szt./pcs/шт.	
MN-46-106	6	10	10	162457
MN-46-108	8	10	10	162464
MN-46-110	10	10	10	162471
MN-46-112	12	10	10	162488
MN-46-114	14	10	10	162495



ZSZYWKI
STAPLES
СКОБЫ



index	M11			5906757
	mm/MM	szt./pcs/шт.	szt./pcs/шт.	
MN-46-146	6	1	10	272781
MN-46-148	8	1	10	272798
MN-46-150	10	1	10	272804
MN-46-152	12	1	10	272811
MN-46-154	14	1	10	272828



ZSZYWKI
STAPLES
СКОБЫ



NITOWNICA BOCZNA

RIGHT ANGLE RIVETER
ЗАКЛЕПОЧНИК БОКОВОЙ



index	mm/mm	szt./pcs/шт.	szt./pcs/шт.	5906757
MN-40-006	250	12	24	134348

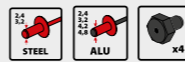

index	mm/mm	szt./pcs/шт.	szt./pcs/шт.	5906757
MN-40-110	250	1	16	907300



NITOWNICA DO NITÓW I NITONAKRĘTEK

RIVET NUT TOOL
ЗАКЛЕПОЧНИК ДЛЯ ЗАКЛЕПОК-ГАЕК

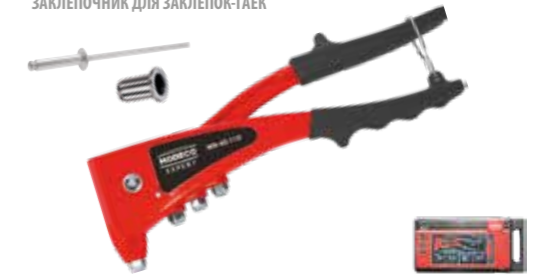

NITOWNICA BOCZNA

RIGHT ANGLE RIVETER
ЗАКЛЕПОЧНИК БОКОВОЙ



index	mm/mm	szt./pcs/шт.	szt./pcs/шт.	5906675
MN-40-017	200	5	30	023908

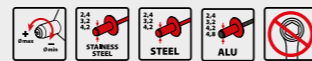

index	mm/mm	szt./pcs/шт.	szt./pcs/шт.	5906757
MN-40-020	540	1	12	268494

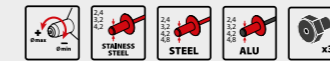

NITOWNICA CZOŁOWA DWURĘCZNA

LONG ARM RIVETER
ЗАКЛЕПОЧНИК ДВУРУЧНЫЙ



NITOWNICA BOCZNA MAXX

RIGHT ANGLE RIVETER MAXX
ЗАКЛЕПОЧНИК БОКОВОЙ MAXX



index	mm/mm	szt./pcs/шт.	szt./pcs/шт.	5906757
MN-40-007	250	12	24	271456

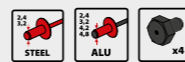

index	mm/mm	szt./pcs/шт.	szt./pcs/шт.	5906675
MN-40-023	325	1	12	023939



NITOWNICA CZOŁOWA, DWURĘCZNA

DOUBLE HAND RIVET GUN
КЛЮЧ ЗАКЛЕПОЧНЫЙ ДВУРУЧНЫЙ



NITOWNICA BOCZNA

RIGHT ANGLE RIVETER
ЗАКЛЕПОЧНИК БОКОВОЙ



index	mm/mm	szt./pcs/шт.	szt./pcs/шт.	5906675
MN-40-018	240	6	24	023915



index	mm/mm	szt./pcs/шт.	szt./pcs/шт.	5906757
MN-40-025	790	6	12	268289

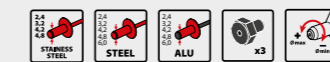

NITOWNICA HARMONIKOWA

LAZY TONG RIVETER
ЗАКЛЕПОЧНИК-ГАРМОШКА



NITOWNICA CZOŁOWO-BOCZNA MAXX

DUAL POSITION RIVETER MAXX
ЗАКЛЕПОЧНИК ПЕРЕДНЕ-БОКОВОЙ MAXX



index	mm/mm	szt./pcs/шт.	szt./pcs/шт.	5906757
MN-40-008	250	1	24	273283



index	mm/mm	buc./bp./pcs	buc./bp./pcs	5906757
MN-40-305	250	6	24	901674



ZGNIATARKA DO PROFILI G/K

BENDER FOR DRYWALLSECTIONS
КЛЕЩИ ДЛЯ ПРОФИЛЕЙ



index	mm/mm	buc./bp./pcs	buc./bp./pcs	5906757
MN-40-310	340	6	24	901681



ZGNIATARKA DO PROFILI G/K

BENDER FOR DRYWALLSECTIONS
КЛЕЩИ ДЛЯ ПРОФИЛЕЙ





KLUCZE PŁASKIE
KLUCZE IMBUSOWE



Narzędzia mechaniczne i artykuły motoryzacyjne są niezbędne w każdym garażu i warsztacie. Wykorzystywane przez majsterkowiczów, ale również przez osoby zajmujące się profesjonalnie mechaniką samochodową, hydrauliką, instalatorstwem.

Niezwykle ważne jest to, aby narzędzia były niezawodne, zrobione z najwyższej jakości, trwałych materiałów oraz ergonomiczne. Takie właśnie narzędzia zapewnia Modeco Expert. W ofercie marki są klucze nastawne, francuskie, płaskie, płasko-oczkowe, płasko-nasadowe, dynamometryczne, grzechotki oraz adaptory i nasadki – przeznaczone do wszelkiego rodzaju prac mechanicznych

i instalacyjnych. Użytkownik może sam skompletować zestaw narzędzi, wybierając interesujące go klucze w konkretnych rozmiarach lub skorzystać z gotowych, profesjonalnych zestawów. Niezależnie od wyboru, dzięki wybranym produktom, jego praca będzie efektywna, przyjemna, prosta i szybsza.



SPRAYE I SMARY

KOMPLETY KLUCZY NASADOWYCH

KLUCZE NASTAWNE



KLUCZE PŁASKO-OCZKOWE

NARZĘDZIA MECHANICZNE I ARTYKUŁY MOTORYZACYJNE

Najczęściej spotykane klucze, które wykorzystuje się m.in. w warsztacie, to klucze płasko-oczkowe. Przeznaczone są do dokręcania i odkręcania sześciokątnych śrub i nakrętek.

Sztandarowym produktem marki Modeco Expert jest seria kluczy płasko-oczkowych. Wykonane z wysokogatunkowej stali chromowo-wanadowej zapewnia długą trwałość i wytrzymałość narzędzia. Produkt wyposażony jest w system MAXXDRIVE zapewniający bezpieczne przeniesienie maksymalnego momentu obrotowego na śrubę lub nakrętkę. Zapewnia pewne trzymanie odkręcanych lub dokręcanych elementów. Dodatkowym atutem dla użytkownika jest fakt, że produkty posiadają 5-letnią gwarancję producenta oraz to, że są wyprodukowane zgodnie z normą DIN 3113, co gwarantuje wysoki standard wykonania produktu.



index						5906757
	mm/mm	mm/mm	mm/mm	szt./pcs/шт.	szt./pcs/шт.	
MN-50-413	8	10	140	12	288	163331
MN-50-422	10	13	170	12	288	267534
MN-50-428	13	17	200	12	180	163348
MN-50-440	17	19	220	12	96	163355
MN-50-449	19	22	230	12	72	163362
MN-50-453	22	24	245	6	72	267541
MN-50-456	24	27	265	6	48	163379
MN-50-458	27	30	295	6	24	267558
MN-50-462	30	32	295	6	36	163386



KLUCZE PŁASKIE

OPEN-END WRENCHES
КЛЮЧИ ГАЕЧНЫЕ ДВУХСТОРОННИЕ



index				5906757
	części/pieces/части	kpl./sets/набор.	kpl./sets/набор.	
MN-50-236	6	6	24	163393



KOMPLET 6 KLUCZY PŁASKICH

6-PIECE OPEN-END WRENCH SET
НАБОР 6 ГАЕЧНЫХ КЛЮЧЕЙ ДВУХСТОРОННИХ



mm/mm	mm/mm	mm/mm
6	7	120
8	9	140
10	13	170
12	13	170
14	15	185
16	17	200

index				5906757
	części/pieces/части	kpl./sets/набор.	kpl./sets/набор.	
MN-50-238	8	6	24	163409



KOMPLET 8 KLUCZY PŁASKICH

8-PIECE OPEN-END WRENCH SET
НАБОР 8 ГАЕЧНЫХ КЛЮЧЕЙ ДВУХСТОРОННИХ



mm/mm	mm/mm	mm/mm
7	6	120
9	8	140
13	10	170
13	12	170
15	14	185
17	16	200
19	18	215
22	20	230

index				5906757
	części/pieces/части	kpl./sets/набор.	kpl./sets/набор.	
MN-50-240	10	6	12	163416



KOMPLET 10 KLUCZY PŁASKICH

10-PIECE OPEN-END WRENCH SET
НАБОР 10 ГАЕЧНЫХ КЛЮЧЕЙ ДВУХСТОРОННИХ



mm/mm	mm/mm	mm/mm
7	6	120
9	8	140
11	10	155
13	12	170
15	14	185
17	16	200
19	18	215
22	20	230
27	24	260
32	30	295



WYKONANIE Z WYSOKOGATUNKOWEJ STALI CHROMOWO-WANADOWEJ CR-V zapewnia długą trwałość i wytrzymałość narzędzia.



SYSTEM MAXXDRIVE zapewnia bezpieczne przeniesienie maksymalnego momentu obrotowego na śrubę.

SATYNOWANA POLEROWANA POWIERZCHNIA klucza zabezpiecza go przed korozją

WYPRODUKOWANE ZGODNE Z NORMĄ DIN 3113 gwarantuje standard wykonania produktu.

KLUCZE PŁASKO-OCZKOWE MAXXDRIVE

OPEN-END BOX WRENCHES MAXXDRIVE
КЛЮЧИ КОМБИНИРОВАННЫЕ MAXXDRIVE



index	mm/MM	mm/MM	szt./pcs/шт.	szt./pcs/шт.	5906757
MN-51-406	6	100	12	288	904996
MN-51-407	7	110	12	288	904989
MN-51-408	8	115	12	288	163423
MN-51-409	9	125	12	240	249479
MN-51-410	10	135	12	288	163430
MN-51-411	11	145	12	72	163447
MN-51-412	12	155	12	288	163454
MN-51-413	13	165	12	288	163461
MN-51-414	14	175	12	144	163478
MN-51-415	15	185	12	144	249486
MN-51-416	16	195	12	144	249493
MN-51-417	17	210	12	144	163485
MN-51-418	18	220	12	96	249509
MN-51-419	19	230	12	96	163492
MN-51-421	21	240	6	96	249516
MN-51-422	22	250	6	96	163508
MN-51-424	24	270	6	72	163515
MN-51-427	27	300	6	48	163522
MN-51-430	30	330	6	36	163539
MN-51-432	32	350	6	36	163546



index	części/pieces/части	kpl./sets/набор.	kpl./sets/набор.	5906757
MN-51-250	20	1	6	163584



mm/MM	mm/MM	mm/MM	mm/MM
6	100	17	210
7	110	18	220
8	115	19	230
9	125	21	240
10	135	22	250
11	145	24	270
12	155	27	300
13	165	30	330
14	175	32	350
15	185		
16	195		

index	części/pieces/части	kpl./sets/набор.	kpl./sets/набор.	5906675
MN-51-255	25	1	5	327990



mm/MM	mm/MM	mm/MM	mm/MM	mm/MM	mm/MM
6	100	15	185	23	260
7	110	16	195	24	270
8	115	17	210	25	280
9	125	18	220	26	290
10	135	19	230	27	300
11	145	20	235	28	310
12	155	21	240	30	330
13	165	22	250	32	350
14	175				

index	mm/MM	mm/MM	szt./pcs/шт.	szt./pcs/шт.	5906757
MN-51-508	8	115	12	240	271227
MN-51-510	10	135	12	240	271241
MN-51-512	12	155	12	180	271265
MN-51-513	13	165	12	132	271272
MN-51-514	14	175	12	120	271289
MN-51-515	15	185	12	180	271296
MN-51-517	17	210	6	96	271319
MN-51-519	19	230	6	72	271333
MN-51-522	22	250	6	72	271340



index	części/pieces/части	kpl./sets/набор.	kpl./sets/набор.	5906757
MN-51-336	6	1	24	271371



mm/MM	mm/MM
10	135
12	155
13	165
14	175
17	210
19	230

index	części/pieces/части	kpl./sets/набор.	kpl./sets/набор.	5906757
MN-51-338	8	1	24	271388



mm/MM	mm/MM
8	115
10	135
12	155
13	165
14	175
17	210
19	230
22	250

KOMPLET 20 KLUCZY PŁASKO-OCZKOWYCH MAXXDRIVE

20-PIECE OPEN-END BOX WRENCH SET MAXXDRIVE
НАБОР 20 КОМБИНИРОВАННЫХ КЛЮЧЕЙ MAXXDRIVE



KPL. KLUCZY PŁASKO OCZK. 25 SZT. 6-32 MM MAXXDRIVE

25-PIECE OPEN-END BOX WRENCH SET MAXXDRIVE
НАБОР 25 КОМБИНИРОВАННЫХ КЛЮЧЕЙ MAXXDRIVE



KLUCZE ODSADZANE PŁASKO-OCZKOWE MAXXDRIVE

OFFSET COMBINATION WRENCHES MAXXDRIVE
КЛЮЧИ КОМБИНИРОВАННЫЕ ИЗОГНУТЫЕ MAXXDRIVE



KOMPLET 6 KLUCZY ODSADZANYCH PŁASKO-OCZKOWYCH MAXXDRIVE

6-PIECE OFFSET COMBINATION WRENCH SET MAXXDRIVE
НАБОР 6 КОМБИНИРОВАННЫХ КЛЮЧЕЙ MAXXDRIVE



KOMPLET 8 KLUCZY ODSADZANYCH PŁASKO-OCZKOWYCH MAXXDRIVE

8-PIECE OFFSET COMBINATION WRENCH SET MAXXDRIVE
НАБОР 8 КОМБИНИРОВАННЫХ КЛЮЧЕЙ MAXXDRIVE



KOMPLET 6 KLUCZY PŁASKO-OCZKOWYCH MAXXDRIVE

6-PIECE OPEN-END BOX WRENCH SET MAXXDRIVE
НАБОР 6 КОМБИНИРОВАННЫХ КЛЮЧЕЙ MAXXDRIVE



index	części/pieces/части	kpl./sets/набор.	kpl./sets/набор.	5906757
MN-51-236	6	6	24	163553



mm/MM	mm/MM
8	115
10	135
12	155
13	165
14	175
17	210

KOMPLET 8 KLUCZY PŁASKO-OCZKOWYCH MAXXDRIVE

8-PIECE OPEN-END BOX WRENCH SET MAXXDRIVE
НАБОР 8 КОМБИНИРОВАННЫХ КЛЮЧЕЙ MAXXDRIVE



index	części/pieces/части	kpl./sets/набор.	kpl./sets/набор.	5906757
MN-51-238	8	6	24	163560



mm/MM	mm/MM
8	115
9	125
10	135
12	155
13	165
14	175
17	210
19	230

KOMPLET 12 KLUCZY PŁASKO-OCZKOWYCH MAXXDRIVE

12-PIECE OPEN-END BOX WRENCH SET MAXXDRIVE
НАБОР 12 КОМБИНИРОВАННЫХ КЛЮЧЕЙ MAXXDRIVE



index	części/pieces/части	kpl./sets/набор.	kpl./sets/набор.	5906757
MN-51-242	12	6	18	163577



mm/MM	mm/MM	mm/MM	mm/MM
6	100	12	155
7	110	13	165
8	115	14	175
9	125	17	210
10	135	19	230
11	145	22	250

index	części/pieces/части	kpl./sets/набор.	kpl./sets/набор.	5906757
MN-51-338	8	1	24	271388



mm/MM	mm/MM
8	115
10	135
12	155
13	165
14	175
17	210
19	230
22	250

KLUCZE PŁASKO-OCZKOWE Z GRZECHOTKĄ SPEED DRIVE

COMBINATION RATCHET WRENCHES SPEED DRIVE
РОЖКОВО-НАКИДНЫЕ КЛЮЧИ С ТРЕЩЕТКОЙ SPEED DRIVE



index	mm/mm	mm/mm	szt./pcs/шт.	szt./pcs/шт.	5906757
MN-59-608	8	135	10	300	909816
MN-59-609	9	154	10	200	909823
MN-59-610	10	154	10	200	909830
MN-59-611	11	167	10	200	909847
MN-59-612	12	178	10	180	909854
MN-59-613	13	178	10	180	909861
MN-59-614	14	192	10	90	909878
MN-59-615	15	207	10	120	909885
MN-59-616	16	207	10	100	909892
MN-59-617	17	222	10	100	909908
MN-59-618	18	222	10	100	909915
MN-59-619	19	238	10	60	909922

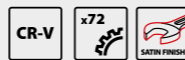

KOMPLET KLUCZY PŁASKO-OCZKOWYCH Z GRZECHOTKĄ

COMBINATION RATCHET WRENCHES SET
НАБОР РОЖКОВО-НАКИДНЫЕ КЛЮЧИ С ТРЕЩЕТКОЙ



index	części/pieces/части	kpl./sets/набор.	kpl./sets/набор.	5906675
MN-59-657	7	6	24	431024

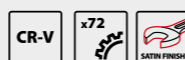

KOMPLET KLUCZY PŁASKO-OCZKOWYCH Z GRZECHOTKĄ/PRZEGUBEM

COMBINATION RATCHET WRENCHES SET
НАБОР РОЖКОВО-НАКИДНЫЕ КЛЮЧИ С ТРЕЩЕТКОЙ



index	części/pieces/части	kpl./sets/набор.	kpl./sets/набор.	5906675
MN-59-757	7	6	24	431024



POKRĘTŁA Z PRZEGUBEM

FLEX HANDLE
ВОРОТКИ С ШАРНИРОМ



index	cal/inch/дюйм	mm/mm	szt./pcs/шт.	szt./pcs/шт.	5906757
MN-55-557	1/2	375	6	24	270961



PRZEDŁUŻKI

EXTENSIONS FOR SOCKETS
УДЛИНИТЕЛИ



index	cal/inch/дюйм	mm/mm	szt./pcs/шт.	szt./pcs/шт.	5906757
MN-55-551	1/2	125	1	100	122345
MN-55-552	1/2	250	1	50	122352



index	cal/inch/дюйм	mm/mm	szt./pcs/шт.	szt./pcs/шт.	5906757
MN-55-555	1/2	250	1	50	121584



POKRĘTŁO DO NASADEK TYPU "T"

T HANDLE FOR SOCKETS
ВОРОТКИ ТИП-Т



index	cal/inch/дюйм	mm/mm	szt./pcs/шт.	szt./pcs/шт.	5906757
MN-56-010	1/2	570	1	10	097513



KLUCZ DYNAMOMETRYCZNY

DYNAMOMETRIC WRENCH
ДИНАМОМЕТРИЧЕСКИЙ КЛЮЧ



index	cal/inch/дюйм	mm/mm	szt./pcs/шт.	szt./pcs/шт.	5906757
MN-55-507	1/4	160	25	100	270947
MN-55-517	1/2	250	10	30	146211



KLUCZ GRZECHOTKA

RATCHET WRENCH FOR SOCKETS 1/2"
КЛЮЧ С ТРЕЩЕТКОЙ 1/2"



index	cal/inch/дюйм	mm/mm	szt./pcs/шт.	szt./pcs/шт.	5906757
MN-55-519	1/2	250	5	30	160439



KLUCZ GRZECHOTKA

RATCHET WRENCH FOR SOCKETS
КЛЮЧ С ТРЕЩЕТКОЙ



index	cal/inch/дюйм	mm/mm	szt./pcs/шт.	szt./pcs/шт.	5906757
MN-55-520	1/2	250	5	30	247840



KLUCZ GRZECHOTKA

RATCHET WRENCH FOR SOCKETS
КЛЮЧ С ТРЕЩЕТКОЙ



KOMPLET 9 NASADEK Z GRZECHOTKĄ 1/2"

9 SOCKET SET WITH RATCHET 1/2"
 НАБОР ИЗ 9 НАСАДОК С ГРЕЩОТКОЙ 1/2"



index	📄	📦	📦	5906757
	części/pieces/части	szt./pcs/шт.	szt./pcs/шт.	
MN-57-152	10	1	18	907522



mm/MM
10
12
13
14
15
16
17
19
22

KOMPLET 9 NASADEK 1/2"

9 SOCKET SET 1/2"
 НАБОР ИЗ 9 НАСАДОК 1/2"



index	📄	📦	📦	5906757
	części/pieces/части	szt./pcs/шт.	szt./pcs/шт.	
MN-57-151	9	1	24	907515



mm/MM
10
12
13
14
15
16
17
19
22

KOMPLET 9 NASADEK E-STAR 1/2"

9 SOCKET E-STAR SET 1/2"
 НАБОР ИЗ 9 НАСАДОК 1/2" E-STAR



index	📄	📦	📦	5906757
	części/pieces/части	szt./pcs/шт.	szt./pcs/шт.	
MN-57-153	9	1	24	907539



mm/MM
E10
E11
E12
E14
E16
E18
E20
E22
E24

KOMPLET 9 KOŃCÓWEK TORX 1/2"

9 SOCKET TORX SET WITH 1/2" DRIVE
 НАБОР ИЗ 9 НАСАДОК 1/2" TORX



index	📄	📦	📦	5906757
	części/pieces/части	szt./pcs/шт.	szt./pcs/шт.	
MN-57-154	9	1	24	907546



mm/MM	mm/MM
T20	T50
T25	T55
T30	T60
T40	T70
T45	

index	📄	📦	📦	5906675
	kpl./sets/набор.	kpl./sets/набор.		
MN-57-318	6	48		000794



	mm/MM	cal/inch/дюйм
	10,0; 11,0; 12,0; 13,0; 14,0; 15,0; 17,0; 19,0; 21,0; 22,0; 24,0;	1/2
	250	1/2
	200; 125	1/2
	250	1/2
	75	1/2
	16; 21	1/2
	360	1/2

index	📄	📦	📦	5906675
	kpl./sets/набор.	kpl./sets/набор.		
MN-57-320	6	48		007717



	mm/MM	cal/inch/дюйм
	6,0; 8,0; 10,0; 11,0; 12,0; 13,0; 14,0; 15,0; 17,0; 19,0; 21,0; 22,0; 24,0;	3/8
	250	3/8
	125; 75	3/8
	125	3/8
	75	3/8
	16; 21	3/8
	360	3/8

KOMPLET KLUCZY NASADOWYCH 18 CZ. 1/2"

SET OF SOCKET WRENCHES 18 PCS
 КЛЮЧ СО СМЕННЫМИ НАСАДКАМИ 18 ШТ. 1/2"



KOMPLET KLUCZY NASADOWYCH 20 CZ. 3/8"

SET OF SOCKET WRENCHES 20 PCS
 КЛЮЧ СО СМЕННЫМИ НАСАДКАМИ 20 ШТ. 3/8"



KOMPLET KLUCZY NASADOWYCH, 23 CZ. 1/2"

SET OF SOCKET WRENCHES 18 PCS
КЛЮЧ СО СМЕННЫМИ НАСАДКАМИ 18 ШТ. 1/2"



index	📦	📦	5906675
	kpl./sets/набор.	kpl./sets/набор.	
MN-57-323	6	48	047522



	↕	↔
	mm/mm	cal./inch/дюйм
	10,0; 11,0; 12,0; 13,0; 14,0; 15,0; 16,0; 17,0; 19,0; 21,0; 22,0; 24,0; 27,0; 30,0; 32,0	1/2
	250	1/2
	200; 125	1/2
	250	1/2
	75	1/2
	16; 21	1/2
	360	1/2

KLUCZE NASTAWNE TYP SZWEDZKI

ADJUSTABLE WRENCHES
КЛЮЧ РАЗВОДНОЙ



index	🔧	🔧	📦	📦	5906757
	mm/mm	mm/mm	szt./pcs/шт.	szt./pcs/шт.	
MN-53-106	150	20	6	48	273153
MN-53-108	200	25	6	24	146693
MN-53-110	250	32	6	24	146709
MN-53-112	300	35	6	24	146716



KLUCZ DO KÓŁ SAMOCHODOWYCH

WHEEL LUG WRENCH
КЛЮЧ БАЛОННЫЙ



index	🔧	📦	📦	5906757
	mm/mm	szt./pcs/шт.	szt./pcs/шт.	
MN-59-001	17, 19, 21, 22	1	2	910348

index	📦	📦	5906757	
	części/pieces/части	kpl./sets/набор.	kpl./sets/набор.	
MN-54-102	10	6	48	157248

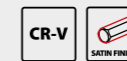

↕	↔	↕	↔
mm/mm	mm/mm	mm/mm	mm/mm
1,5	45	5	75
2	50	5,5	80
2,5	55	6	95
3	60	8	105
4	65	10	120

index	📦	📦	5906757	
	części/pieces/части	kpl./sets/набор.	kpl./sets/набор.	
MN-54-117	9	6	72	272484



↕	↔	↕	↔
mm/mm	mm/mm	mm/mm	mm/mm
1,5	45	5	75
2	50	6	95
2,5	55	8	105
3	60	10	120
4	65	10	120

index	📦	📦	5906757	
	części/pieces/части	kpl./sets/набор.	kpl./sets/набор.	
MN-54-118	9	8	48	157231



↕	↔	↕	↔
mm/mm	mm/mm	mm/mm	mm/mm
1,5	75	5	120
2	80	6	140
2,5	85	8	160
3	95	10	180
4	105		

index	📦	📦	5906757	
	części/pieces/части	kpl./sets/набор.	kpl./sets/набор.	
MN-54-119	9	6	60	152427



↕	↔	↕	↔
mm/mm	mm/mm	mm/mm	mm/mm
1,5	75	5,0	120
2,0	80	6,0	140
2,5	85	8,0	160
3,0	95	10,0	180
4,0	105		

index	📦	📦	5906757	
	części/pieces/части	kpl./sets/набор.	kpl./sets/набор.	
MN-54-121	9	6	60	902091

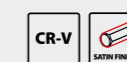

↕	↔	↕	↔
mm/mm	mm/mm	mm/mm	mm/mm
1,5	75	5	120
2	80	6	140
2,5	85	8	160
3	95	10	180
4	105		

KOMPLET 10 KLUCZY IMBUSOWYCH

10-PIECE HEX KEY SET
НАБОР 10 КЛЮЧЕЙ ШЕСТИГРАННЫХ



KOMPLET 9 PRZEGUBOWYCH KLUCZY IMBUSOWYCH

9-PIECE BALL-END HEX-KEY SET
НАБОР 9 КЛЮЧЕЙ ШЕСТИГРАННЫХ С ШАРНИРОМ



KOMPLET 9 PRZEGUBOWYCH KLUCZY IMBUSOWYCH

9-PIECE BALL-END HEX-KEY SET
НАБОР 9 КЛЮЧЕЙ ШЕСТИГРАННЫХ С ШАРНИРОМ



KOMPLET 9 PRZEGUBOWYCH KLUCZY IMBUSOWYCH

9-PIECE BALL-END HEX-KEY SET
НАБОР 9 КЛЮЧЕЙ ШЕСТИГРАННЫХ С ШАРНИРОМ



KOMPLET 9 KLUCZY IMBUSOWYCH

9-PIECE HEX KEY SET
НАБОР 9 КЛЮЧЕЙ ШЕСТИГРАННЫХ



KOMPLET 9 KLUCZY TRZPIENIOWYCH TORX

9-PIECE TORX WRENCH SET
НАБОР 9 КЛЮЧЕЙ ТОРЦЕВЫХ TORX



index	części/pieces/части	kpl./sets/набор.	kpl./sets/набор.	5906757
MN-54-106	9	6	72	272408



mm/MM	mm/MM	mm/MM	mm/MM
T10	45	T30	85
T15	50	T40	95
T20	55	T45	105
T25	65	T50	115
T27	70		

index	części/pieces/части	kpl./sets/набор.	kpl./sets/набор.	5906757
MN-54-134	7	12	72	903067



mm/MM	mm/MM	mm/MM	mm/MM
T10	55	T27	70
T15	60	T30	75
T20	60	T40	80
T25	65		

KOMPLET 7 KLUCZY TRZPIENIOWYCH TORX

7-PIECE TORX WRENCH SET
НАБОР 7 КЛЮЧЕЙ ТОРЦЕВЫХ TORX



KOMPLET 9 KLUCZY TRZPIENIOWYCH TORX

9-PIECE TORX WRENCH SET
НАБОР 9 КЛЮЧЕЙ ТОРЦЕВЫХ TORX



index	części/pieces/части	kpl./sets/набор.	kpl./sets/набор.	5906757
MN-54-116	9	6	36	902015



mm/MM	mm/MM	mm/MM	mm/MM
T10	90	T30	160
T15	100	T40	170
T20	110	T45	200
T25	125	T50	220
T27	140		

index	mm/MM	m/m	nośność/ carrying capacity/ грузоподъем- ностью	szt./pcs/шт.	szt./pcs/шт.	5906757
MN-02-503	30	3	2	1	15	090224
MN-02-506	50	6	2	1	7	090187
MN-02-508	50	8	2	1	6	090194
MN-02-510	50	10	2	1	5	090200
MN-02-512	50	12	2	1	5	090217



PASY TRANSPORTOWE

RATCHET STRAPS
РЕМНИ ТРАНСПОРТНЫЕ



KOMPLET 9 PRZEGUBOWYCH KLUCZY IMBUSOWYCH

9-PIECE BALL-END HEX - KEY SET
НАБОР 9 КЛЮЧЕЙ ШЕСТИГРАННЫХ С ШАРНИРОМ



index	części/pieces/части	kpl./sets/набор.	kpl./sets/набор.	5906757
MN-54-120	9	6	36	272415



mm/MM	mm/MM	mm/MM	mm/MM
1,5	90	4,0	140
2,0	100	5,0	160
2,5	110	6,0	175
3,0	125	8,0	200

index	mm/MM	m/m	nośność/ carrying capacity/ грузоподъем- ностью	szt./pcs/шт.	szt./pcs/шт.	5906757
MN-02-612	50	2	1	1	20	000346
MN-02-613	50	3	1	1	20	393896
MN-02-615	50	5	1	1	15	000353
MN-02-621	60	1	2	1	20	000360
MN-02-622	60	2	2	1	15	000377
MN-02-623	60	3	2	1	15	000384
MN-02-624	60	4	2	1	10	000391
MN-02-626	60	6	2	1	8	000407
MN-02-632	65	2	3	1	10	000414
MN-02-633	65	3	3	1	8	000421
MN-02-634	70	4	3	1	5	000438
MN-02-635	70	5	3	1	5	000445
MN-02-636	75	6	3	1	5	000452
MN-02-643	100	3	4	1	8	000773
MN-02-644	100	4	4	1	6	000780
MN-02-645	100	5	4	1	6	000797
MN-02-646	100	6	4	1	6	000803

ZAWIESIE PASOWE TYPU STROP

EYE WEBBING SLING
ДВОЙНАЯ ПОДВЕСКА



KOMPLET 8 KLUCZY IMBUSOWYCH

8-PIECE HEX KEY SET
НАБОР 8 КЛЮЧЕЙ ШЕСТИГРАННЫХ



index	części/pieces/части	kpl./sets/набор.	kpl./sets/набор.	5906757
MN-54-131	8	12	72	903036



mm/MM	mm/MM	mm/MM	mm/MM
2	55	5	70
2,5	60	6	75
3	60	7	80
4	65	8	85

index	ml/мл	kpl./sets/набор.	kpl./sets/набор.	5906757
MN-09-080	400	1	15	000810



OLEJ DO WIERCENIA I SKRAWANIA

OIL FOR DRILLING AND CUTTING
МАСЛО ДЛЯ СВЕРЛЕНИЯ И РЕЗКИ



KOMPLET 6 PRZEGUBOWYCH KLUCZY IMBUSOWYCH

6-PIECE BALL-END HEX-KEY SET
НАБОР 6 КЛЮЧЕЙ ШЕСТИГРАННЫХ С ШАРНИРОМ



index	części/pieces/части	kpl./sets/набор.	kpl./sets/набор.	5906757
MN-54-132	6	12	72	903043



mm/MM	mm/MM	mm/MM	mm/MM
2	55	4	65
2,5	60	5	70
3	60	6	75



CYNK W SPRAYU

ZINC SPRAY
ЦИНКОВЫЙ СПРЕЙ



index	①	📦	📦	5906757
	ml/мл	kpl./sets/набор.	kpl./sets/набор.	
MN-09-083	400	1	45	000841



PREPARAT CZYSZCZĄCO-SMARUJĄCY WS-90

UNIVERSAL LUBRICANT SPRAY 400 ML
ПРЕПАРАТ ДЛЯ СМАЗКИ И ОЧИСТКИ 400 ML



index	①	📦	📦	5906757
	ml/мл	kpl./sets/набор.	kpl./sets/набор.	
MN-09-092	400	1	15	270992



SMAR SILIKONOWY

SILICON GREASE 400 ML
СМАЗКА В АЭРОЗОЛЕ 400 ML



index	①	📦	📦	5906757
	ml/мл	kpl./sets/набор.	kpl./sets/набор.	
MN-09-095	400	1	15	064420



SMAR GRAFITOWY

GRAPHITE GREASE 400 ML
СМАЗКА СИЛИКОНОВАЯ 400 ML



index	①	📦	📦	5906757
	ml/мл	kpl./sets/набор.	kpl./sets/набор.	
MN-09-096	400	1	15	064437



NARZĘDZIA
MECHANICZNE



NARZĘDZIA POMIAROWE



MIARY ZWIJANE ▶



TAŚMY MIERNICZE ▶

Narzędzia pomiarowe muszą być precyzyjne, ponieważ są często wykorzystywane podczas wykonywania remontu, wykończenia mieszkania, jak również na budowie. Dzięki nim bez trudu można wyznaczyć i skontrolować wymiary elementów, odległości między punktami, wytyczyć kąty, jak i sprawdzić szerokość szczelin.

Modeco Expert oferuje bogaty asortyment przyrządów pomiarowych, które pozwalają m.in. na szybkie i wygodne sprawdzenie długości ciętych elementów czy zmierzenie odległości. Należą do nich wysokiej jakości, precyzyjne taśmy miernicze, miary zwijane i składane, suwmiarki i kątowniki. Dzięki nim podczas majsterkowania w domowym

zaczysku, a także na placu budowy nie dojdzie do błędów i pomyłek.

Użytkownicy doceniają pracę z przyrządami pomiarowymi Modeco Expert, których jakość i dokładność potwierdzają certyfikaty i spełnione normy.

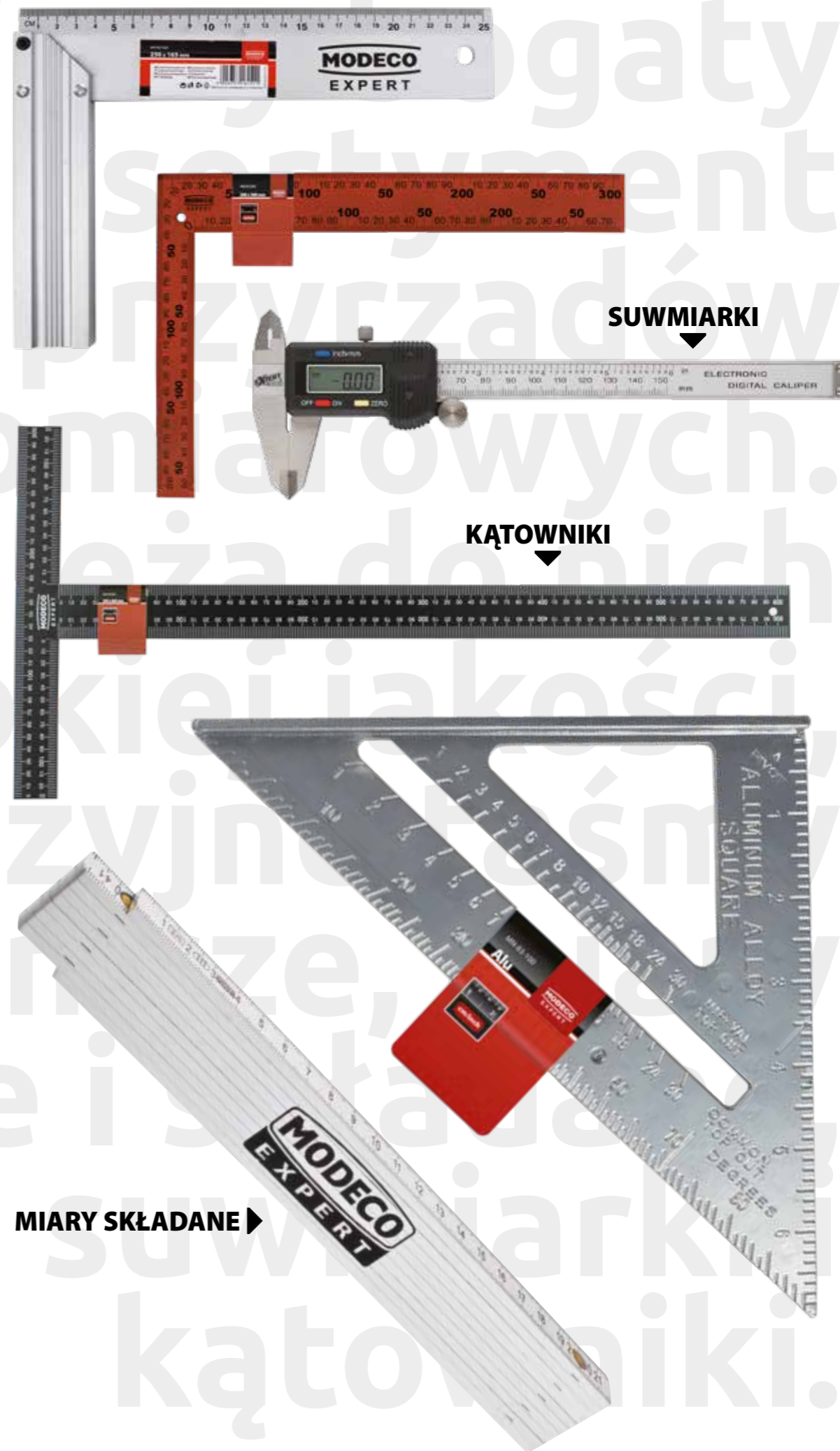

SUWMIARKI ▼

KĄTOWNIKI ▼

MIARY SKŁADANE ▶

Miary zwijane odgrywają istotną rolę podczas budowy lub wszelkiego rodzaju remontów. Są przeznaczone do pomiaru odcinków, których długość nie przekracza 10 metrów.

Miary budowlane wykorzystywane są zarówno przez budowlanców jak i majsterkowiczów. Aby sprostać wymaganiom klientów, w ofercie Modeco Expert znalazła się najdokładniejsza miara zwijana PRO CHROM, spełniająca surowe warunki norm UE wg I klasy dokładności. Niezastąpiona jest przy większości prac budowlano-remontowych. Charakteryzuje się specjalną dodatkową powłoką na taśmie, która przedłuża jej żywotność i redukuje możliwość jej ścierania. Dodatkowo taśma miernicza w kolorze białym jest dobrze widoczna podczas pomiarów. Dostępna w trzech długościach 3 m, 5 m, 8 m.



**GUMOWANA
OBUDOWA** zwiększa
odporność na wstrząsy

**CHROMOWANY
KORPUS**
zapewnia
maksymalną
trwałość.

**SUWAK
BLOKOWANIA**
zapewnia
większą kontrolę
zwijania
i wydłuża żywotność.



**TAŚMA MIERNICZA
W KOLORZE BIAŁYM**
jest dobrze widoczna
podczas pomiarów.

**MIARA SPEŁNIA SUROWE
WARUNKI I KLASY
DOKŁADNOŚCI NORM UE**
(błąd pomiarowy może
wynosić $\pm 0,3$ mm na 2 m).

**SPECJALNA DODATKOWA
POWŁOKA** na taśmie przedłuża
jej żywotność i redukuje
możliwość ścierania.

index	m/m	szt./pcs./шт.	szt./pcs./шт.	5906757
MN-80-151	1	10	240	147317
MN-80-152	2	5	120	147324

MIARY SKŁADANE
FOLDING RULERS
МЕТР СКЛАДНОЙ



index	m/m	szt./pcs./шт.	szt./pcs./шт.	5906757
MN-80-162	2	5	100	903029

MIARY SKŁADANE
FOLDING RULER
МЕТР СКЛАДНОЙ



index	m/m	szt./pcs./шт.	szt./pcs./шт.	5906675
MN-80-171	1	10	240	034553
MN-80-172	2	5	120	375786

MIARY SKŁADANE SUPREME
FOLDING RULERS SUPREME
МЕТР СКЛАДНОЙ SUPREME



index	m/m	szt./pcs./шт.	szt./pcs./шт.	5906675
MN-80-212	2	12	120	019925

MIARA SKŁADANA
FOLDING RULER
МЕТР СКЛАДНОЙ



index	m/m	mm/mm	szt./pcs./шт.	szt./pcs./шт.	5906675
MN-81-023	3	16	1	12	415000
MN-81-025	5	25	1	12	325064
MN-81-028	8	25	1	6	415017
MN-81-030	10	25	1	6	415031

MIARY ZWIJANE SILVER LINE
TAPE RULES SILVER LINE
РУЛЕТКИ SILVER LINE



MIARY

MIARY ZWIJANE SUPREME

TAPE RULES SUPREME
РУЛЕТКИ SUPREME



index	m/m	mm/MM	szt./pcs./шт.	szt./pcs./шт.	5906757
MN-81-113	3	16	12	120	148369
MN-81-115	5	19	12	120	148376



index	m/m	mm/MM	szt./pcs./шт.	szt./pcs./шт.	5906757
MN-81-203	3	16	12	120	121508
MN-81-205	5	19	12	120	121515
MN-81-208	8	25	6	48	121522

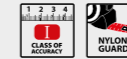

MIARY ZWIJANE PRO-CHROM

TAPE RULES PRO-CHROM
РУЛЕТКИ PRO-CHROM



MIARY ZWIJANE BASIC

TAPE RULES BASIC
РУЛЕТКИ BASIC



index	m/m	mm/MM	szt./pcs./шт.	szt./pcs./шт.	5906757
MN-81-132	2	19	12	120	162556
MN-81-133	3	19	12	120	162563
MN-81-135	5	25	12	60	162570
MN-81-137	7,5	25	12	60	162587



index	m/m	mm/MM	szt./pcs./шт.	szt./pcs./шт.	5906757
MN-81-211	10	13	5	30	145689
MN-81-221	20	13	5	20	145696
MN-81-231	30	13	5	20	145702

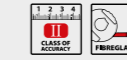

TAŚMY MIERNICZE

MEASURING TAPE
МЕРНЫЕ ЛЕНТЫ



MIARY ZWIJANE BIG STOP

TAPE RULES BIG STOP
РУЛЕТКИ BIG STOP



index	m/m	mm/MM	szt./pcs./шт.	szt./pcs./шт.	5906757
MN-81-143	3	19	10	120	265905
MN-81-145	5	25	10	120	265912
MN-81-148	8	25	10	60	265929



index	m/m	mm/MM	szt./pcs./шт.	szt./pcs./шт.	5906757
MN-81-232	30	13	5	20	151963
MN-81-252	50	13	5	20	151970



GEODEZYJNE TAŚMY MIERNICZE FRIENDLY GRIP

SURVEYOR'S MEASURING TAPES FRIENDLY GRIP
ГЕОДЕЗИЧЕСКИЕ МЕРНЫЕ ЛЕНТЫ FRIENDLY GRIP



MIARY ZWIJANE FRIENDLY GRIP

TAPE RULES FRIENDLY GRIP
РУЛЕТКИ FRIENDLY GRIP



index	m/m	mm/MM	szt./pcs./шт.	szt./pcs./шт.	5906757
MN-81-152	2	16	12	144	151352
MN-81-153	3	16	12	144	151345
MN-81-155	5	19	12	72	151369
MN-81-156	5	19	1	72	266209
MN-81-158	8	25	12	48	151376

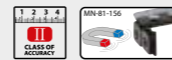

index	mm/MM	mm/MM	szt./pcs./шт.	szt./pcs./шт.	5906757
MN-83-020	165	250	6	48	161511
MN-83-022	180	300	6	30	161528
MN-83-024	195	350	6	30	161535
MN-83-026	210	400	6	30	161542

KĄTOWNIKI

SQUARE RULER
УГОЛЬНИКИ



MIARY ZWIJANE METAL PROFI

TAPE RULES METAL PROFI
РУЛЕТКИ METAL PROFI



index	m/m	mm/MM	szt./pcs./шт.	szt./pcs./шт.	5906675
MN-81-183	3	16	12	120	024547
MN-81-185	5	19	12	72	024554
MN-81-186	5	19	12	72	119106
MN-81-188	8	25	6	48	024561

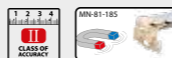

index	części/ pieces/ части	mm/MM	mm/MM	szt./pcs./шт.	szt./pcs./шт.	5906757
MN-83-030	1	100	300	1	60	000872



KĄTOWNIK WIELOFUNKCYJNY

COMBINATION SQUARE
УГОЛЬНИК КОМБИНИРОВАННЫЙ

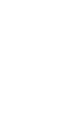

KĄTOWNIK TYPU "T"

SQUARE
УГОЛЬНИК



index	części/ pieces/ части	mm/mm	mm/mm	szt./pcs./шт.	szt./pcs./шт.	5906757
MN-83-040	1	300	600	1	36	000858
MN-83-042	1	500	1000	1	36	000865



KĄTOWNIK DACHOWY

ROOFING SQUARE RULER
УГОЛЬНИК КРОВЕЛЬЩИКА



index	mm/mm	mm/mm	szt./pcs./шт.	szt./pcs./шт.	5906757
MN-83-050	400	600	6	36	272965

KĄTOWNIKI CIESIELSKIE

CARPENTER'S SQUARE
УГОЛЬНИК ПЛОТНИЧНЫЙ



index	części/ pieces/ части	mm/mm	mm/mm	szt./pcs./шт.	szt./pcs./шт.	5906757
MN-83-055	1	200	300	1	72	000896
MN-83-057	1	400	600	1	36	000902



KĄTOWNIK CIESIELSKI ALU

CARPENTER'S SQUARE
УГОЛЬНИК ПЛОТНИЧНЫЙ



index	mm/mm	mm/mm	szt./pcs./шт.	szt./pcs./шт.	5906757
MN-83-100	185	185	1	36	000889



SUWMIARKI ELEKTRONICZNE

ELECTRONIC SLIDE CALIPERS
ШТАНГЕНЦИРКУЛЬ ЭЛЕКТРОННЫЙ

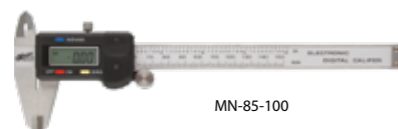

MN-85-100

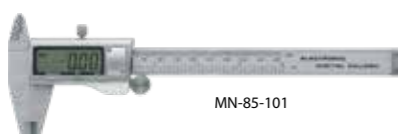

MN-85-101

index	mm/mm	mm/mm	szt./pcs./шт.	szt./pcs./шт.	5906757
MN-85-100	150	0,01	6	48	098510
MN-85-101	150	0,01	12	48	902671

ze stali nierdzewnej
podziałka mm i cal

stainless steel
graduation mm and inch

из нержавеющей стали
шкала мм и дюйм





◀ **SZPADLE
I ŁOPATY**



▲ **WYCISKACZE**

Zorganizowanie pracy na budowie lub w domu podczas remontu, jest bardzo ważnym etapem rozpoczynającym całą inwestycję. Istotne jest to, aby korzystać z wysokiej jakości narzędzi oferowanych przez Modeco Expert, które przechowywane w odpowiedni sposób będą przez długi czas spełniać swoją funkcję.

Narzędzia budowlane są przydatne na każdym etapie prac budowlanych. Dodatkowo – już po zakończeniu prac inwestycyjnych – można używać narzędzi przy tworzeniu własnych konstrukcji w ogrodzie czy warsztacie. Należy przy tym pamiętać o ich odpowiednim zabezpieczeniu i konserwacji, ponieważ przekłada się to na komfort i jakość pracy. Oferta narzędzi budowlanych Modeco Expert jest bardzo szeroka. Produktami wartymi szczególnej uwagi

są wysokiej jakości pace budowlane przeznaczone do szlifowania, wygładzania, nakładania oraz zacierania tynków, gładzi, zapraw i klejów. Aby jednak powierzchnia była równa, należy wytyczyć na niej odpowiedni poziom lub pion używając do tego poziomnicy. Po zakończonej pracy narzędzia mniejszych gabarytów polecamy przechowywać w pojemnikach do tego dedykowanych.

NARZĘDZIA BUDOWLANE



▼ **PACE, ZDZIERAKI
I WAŁKI**

▶ **AKCESORIA
DO TRANSPORTU
NARZĘDZI**

▼ **RĘKAWICE
I TAŚMY**

▲ **POZIOMNICE
I MARKERY
BUDOWLANE**

▼ **TARCZE SPAWALNICZE
KASKI BUDOWLANE
GOGLE SPAWALNICZE**

▼ **SZPACHLE
I KIELNIE**

Poziomnice z libellami to narzędzia pomiarowe, które pozwalają na wytyczenie poziomu, pionu, kąta 45° lub spadku na powierzchni. Różnią się one długością, ilością i rodzajem libelli, ilością uchwytów oraz przekrojem profilu.

Poziomnice Modeco Expert Basic z libellami poziomu i pionu przeznaczone są do prac budowlanych. Wysoką dokładność pomiaru 0,4 mm/m gwarantują wstrząsoodporne libelle. Libella poziomu wykonana w innowacyjny sposób zapewniający łatwy i szybki odczyt, bez względu na kąt patrzenia. W standardzie posiada również dodatkowe ringi, dzięki którym możliwe jest wytyczenie spadku 2,3%.

Modeco Expert stawia na wysoką jakość, dlatego poziomnice posiadają dożywotnią gwarancję na klejenie libelli oraz wstrząsoodporne amortyzatory boczne. Ponadto malowanie proszkowe dodatkowo chroni odporny na korozję aluminiowy profil przed zarysowaniami. Natomiast przetłoczenia profilu zwiększają wytrzymałość na skręcanie i zapewniają zwiększoną odporność na wygięcia. Łagodne kształty i brak ostrych krawędzi pozwalają na łatwe i szybkie czyszczenie narzędzia.



DOŻYWOTNIA GWARANCJA
na klejenie libelli

WSTRZĄSOODPORNE LIBELLE
odporne na odbarwienia i różnicę temperatur od -20°C do +50°C

AMORTYZATORY BOCZNE SHOCK PROTECT gwarantują wstrząsoodporność w przypadku pionowego upadku poziomnicy

WYSOKA DOKŁADNOŚĆ POMIARU
0,024° = 0,4 MM/M

POMIAR KĄTA SPADKU 2,3% - 23 MM/M - 1,32°
dzięki dodatkowym podziałkom na libelli

index	cm/cm	szt./pcs/шт.	szt./pcs/шт.	5906757
MN-70-556	60	1	5	464961
MN-70-558*	80	1	5	464978
MN-70-560*	100	1	5	464985
MN-70-562*	120	1	5	464992

*2 uchwyty



POZIOMNICE ANODOWANE MAX LEVEL GOLD

ANODIZED LEVELS GOLD
УРОВНИ ЗОЛОТО

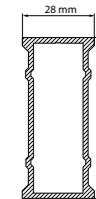

NEW

index	cm/cm	szt./pcs/шт.	szt./pcs/шт.	5906675
MN-70-536	60	1	5	464909
MN-70-538	80	1	5	464916
MN-70-540	100	1	5	464923
MN-70-542	120	1	5	464930
MN-70-545	150	1	5	464947
MN-70-550	200	1	5	464954



POZIOMNICE ANODOWANE MAX LEVEL SILVER

ANODIZED LEVELS SILVER
УРОВНИ СЕРЕБРЯНЫЙ

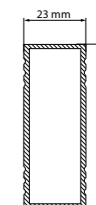

NEW

index	cm/cm	szt./pcs/шт.	szt./pcs/шт.	5906675
MN-70-504	40	1	5	464831
MN-70-506	60	1	5	464848
MN-70-508	80	1	5	464855
MN-70-510	100	1	5	464862
MN-70-512	120	1	5	464879
MN-70-515	150	1	5	464886
MN-70-520	200	1	5	464893



POZIOMNICE BASIC

LEVELS BASIC
УРОВНИ ОСНОВНЫЕ

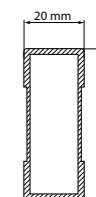

NEW

index	cm/cm	szt./pcs/шт.	szt./pcs/шт.	5906757
MN-71-122	200	1	5	909137
MN-71-127	250	1	5	909144
MN-71-130	300	1	5	909151



ŁATY MURARSKIE Z 2 OZKAMI

BRICKLAYER STAFFS WITH 2 LEVEL WINDOWS
ПРАВИЛА КАМЕНЩИКА С 2 ГЛАЗКАМИ

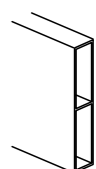

index	cm/cm	szt./pcs/шт.	szt./pcs/шт.	5906757
MN-71-223	200	1	5	270480
MN-71-227	250	1	5	270497
MN-71-232	300	1	5	270503



ŁATY MURARSKIE Z 2 OZKAMI I 2 UCHWYTAMI

BRICKLAYER STAFFS WITH 2 LEVEL WINDOWS AND 2 HOLDERS
ПРАВИЛА КАМЕНЩИКА С 2 ГЛАЗКАМИ И 2 ДЕРЖАТЕЛЯМИ

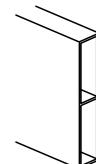

POZIOMNICE

ŁATY TYNKARSKIE TRAPEZOWE

BRICKLAYER'S TRAPEZOID STAFFS
ПРАВИЛА ШТУКАТУРНЫЕ "ТРАПЕЦИЯ"



index	cm/cm	szt./pcs/шт.	szt./pcs/шт.	5906757
MN-71-317	150	1	5	270510
MN-71-322	200	1	5	270527
MN-71-327	240	1	5	270534



index	mm/mm	szt./pcs/шт.	szt./pcs/шт.	5906757
MN-72-434	40	12	144	906686
MN-72-435	50	12	144	906693
MN-72-437	75	12	144	906709
MN-72-440	100	12	144	906716
MN-72-442	125	12	144	906723



rażka dwukomponentowa two-component handle двукомпонентная ручка

SZPACHELKI NIERDZEWNE SZLIFOWANE W SKOS

STAINLESS STEEL SCRAPPER
ШПАТЕЛЬ НЕРЖАВЕЮЩИЙ НАКЛОННЫЙ



NARZĘDZIA
BUDOWLANE

KĄTOWNICE MURARSKIE

BRICKLAYER'S SQUARES
УГОЛЬНИК КАМЕНЩИКА



index	mm/mm	mm/mm	szt./pcs/шт.	szt./pcs/шт.	5906757
MN-83-060	600	400	1	5	274877
MN-83-062	1000	500	1	5	274891



index	mm/mm	szt./pcs/шт.	szt./pcs/шт.	5906675
MN-72-358	280	1	10	197050



ostrze stalowe 0,5 mm prowadnice aluminiowe rączka dwukomponentowa steel 0.5 mm blade aluminium guide two-component handle стальное лезвие 0,5 мм алюминиевые направляющие двукомпонентная ручка

SZPACHLE NIERDZEWNE FASADOWE

STAINLESS STEEL PLASTER SMOOTHER
НЕРЖАВЕЮЩИЕ ШПАТЕЛЯ ФАСАДНЫЕ



KĄTOWNICA BUDOWLANA ANODOWANA

BRICKLAYER'S SQUARE
УГОЛЬНИК КАМЕНЩИКА АЛЮМИНЕВЫЙ



index	mm/mm	mm/mm	szt./pcs/шт.	szt./pcs/шт.	5906757
MN-83-068	1000	1000	1	5	000995

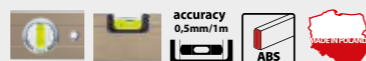

index	mm/mm	szt./pcs/шт.	szt./pcs/шт.	5906675
MN-72-360	380	1	10	023809
MN-72-361	480	1	10	023816
MN-72-362	580	1	10	023823
MN-72-363	680	1	10	023830



ostrze stalowe 0,5 mm prowadnice aluminiowe rączka dwukomponentowa steel 0.5 mm blade aluminium guide two-component handle стальное лезвие 0,5 мм алюминиевые направляющие двукомпонентная ручка

SZPACHLE NIERDZEWNE FASADOWE

STAINLESS STEEL PLASTER SMOOTHER
НЕРЖАВЕЮЩИЕ ШПАТЕЛЯ ФАСАДНЫЕ



SZPACHELKA DO NAKŁADANIA SILIKONU

SILICONE FILLER KNIFE
ШПАТЕЛЬ ДЛЯ СИЛИКОНА



index	mm/mm	szt./pcs/шт.	szt./pcs/шт.	5906675
MN-72-100	130	20	200	024578

index	mm/mm	szt./pcs/шт.	szt./pcs/шт.	5905629
MN-74-318	80	1	10	031204
MN-74-320	100	1	10	031297



bukowa rączka ostrze: 1,3 mm beech handle blade: 1,3 mm буковая ручка лезвие: 1,3 мм

KIELNIE NIERDZEWNE DO GIPSU - SPAWANE

STAINLESS STEEL TROWELS FOR PLASTER
СВАРНЫЕ КЕЛЬМЫ НЕРЖАВЕЮЩИЕ ДЛЯ ГИПСА



SZPACHELKI NIERDZEWNE

STAINLESS STEEL FILLER KNIFES
НЕРЖАВЕЮЩИЕ ШПАТЕЛЯ



index	mm/mm	szt./pcs/шт.	szt./pcs/шт.	5906757
MN-72-076	60	1	20	901698
MN-72-078	80	1	10	901780
MN-72-080	100	1	10	161283

drewniana rączka wood handle ручка из древесины



index	mm/mm	szt./pcs/шт.	szt./pcs/шт.	5906757
MN-74-205	60	1	10	900691
MN-74-206	80	1	10	900707
MN-74-207	100	1	10	900714



rażka dwukomponentowa ostrze: 0,9 mm two-component grip blade: 0,9 mm двукомпонентная ручка лезвие: 0,9 мм

KIELNIE NIERDZEWNE DO GIPSU - ZGRZEWANE 4 PUNKTOWO

STAINLESS STEEL TROWELS FOR PLASTER
КЕЛЬМЫ НЕРЖАВЕЮЩИЕ ДЛЯ ГИПСА



KIELNIA NIERDZEWNA TRAPEZOWA - SPAWANA

STAINLESS STEEL TRAPEZOID TROWELS
КЕЛЬМЫ НЕРЖАВЕЮЩИЕ ТРАПЕЦИВИДНЫЕ

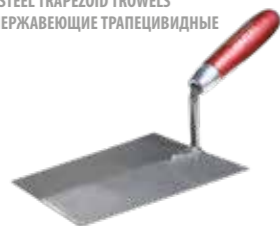

index	mm/mm	szt./pcs/шт.	szt./pcs/шт.	5906629
MN-74-328	180	6	10	031709



bukowa rączka
ostrze: 1,3 mm

beech handle
blade: 1,3 mm

буковая ручка
лезвие: 1,3 мм

KIENKI STALOWE DO PŁYTEK - SPAWANE

TROWEL WELDING STEEL
СВАРЕННЫЙ ШПАТЕЛЬ



index	mm/mm	szt./pcs/шт.	szt./pcs/шт.	5906675
MN-74-188	180	1	20	197005



rączka dwukomponentowa
ostrze:
- stal
- hartowane
- 1,2 mm

two-component
blade:
- steel
- hardened
- 1,2 mm

двухкомпонентный держатель
лезвие:
- сталь
- закаленный
- 1,2 мм

KIELNIE NIERDZEWNE TRAPEZOWE - ZGRZEWANE 4 PUNKTOWO

STAINLESS STEEL TRAPEZOID TROWELS
КЕЛЬМЫ НЕРЖАВЕЮЩИЕ ТРАПЕЦИВИДНЫЕ

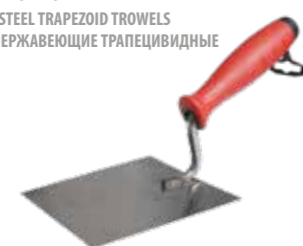

index	mm/mm	szt./pcs/шт.	szt./pcs/шт.	5906757
MN-74-202	140	1	20	900653



rączka dwukomponentowa
ostrze: 1,0 mm

two-component handle
blade: 1,0 mm

двухкомпонентный держатель
лезвие: 1,0 мм

KIELNIE TRÓJKĄTNE - SPAWANE

TRIANGLE TROWELERS
СВАРНЫЕ КЕЛЬМЫ ТРЕУГОЛЬНЫЕ



index	mm/mm	szt./pcs/шт.	szt./pcs/шт.	5906757
MN-74-218	180	1	20	072251
MN-74-219	190	1	20	072268
MN-74-220	200	1	20	072275
MN-74-221	210	1	20	072282



drewniana rączka
ostrze:
- hartowane
- 1,2 mm

wood handle
edge:
- hardened
- 1,2 mm

ручка из древесины
лезвие:
- закаленный
- 1,2 мм

KIELNIE TRÓJKĄTNE - SPAWANE

TRIANGLE TROWELERS
СВАРНЫЕ КЕЛЬМЫ ТРЕУГОЛЬНЫЕ

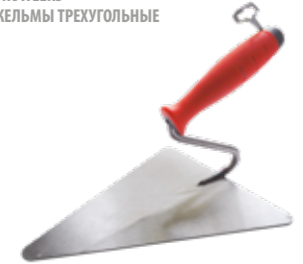

index	mm/mm	szt./pcs/шт.	szt./pcs/шт.	5906757
MN-74-190	190	1	20	272255
MN-74-192	210	1	20	272262



rączka dwukomponentowa
ostrze:
- stal
- hartowane
- 1,2 mm

two-component grip
edge:
- steel
- hardened
- 1,2 mm

двухкомпонентный держатель
лезвие:
- сталь
- закаленный
- 1,2 мм

rączka FRIENDLY GRIP
FRIENDLY GRIP handle

KIELNIE DO FUGOWANIA

TROWELS FOR PLASTER
КЕЛЬМЫ ДЛЯ ШВОВ



index	mm/mm	szt./pcs/шт.	szt./pcs/шт.	5906757
MN-74-300	8	1	10	901858
MN-74-301	10	1	10	901865



rączka dwukomponentowa
ostrze:
- stal
- hartowane
- 1,0 mm

two-component grip
edge:
- steel
- hardened
- 1,0 mm

двухкомпонентный держатель
лезвие:
- сталь
- закаленный
- 1,0 мм



Pace budowlane to narzędzia szeroko wykorzystywane w pracach remontowych i budowlanych. Służą do nakładania, zacierania, szlifowania i wygładzania zapraw, klejów, tynków czy gładzi.

Każdy użytkownik – zarówno majsterkowicz, jak i glazurnik, malarz oraz murarz, doceni wysoką jakość wykonania pac oraz to, że każda z nich bez względu na rodzaj i przeznaczenie posiada ergonomiczną, dwukomponentową i wyprofilowaną rękojeść. To właśnie poprawia komfort pracy, co w przypadku prac budowlano-wykończeniowych jest niezwykle istotne. Paca Modeco Expert ze specjalnie wykonaną tarką o dużej trwałości, przeznaczona jest do szlifowania płyt styropianowych. Jest ona wykonana z utwardzanego tworzywa, co zapewnia sztywność konstrukcji podczas pracy. Wy różnia ją lekka, przelotowa konstrukcja, która zapewnia łatwe czyszczenie i dłuższą żywotność narzędzia.

PACA ZE SPECJALNIE WYKONANĄ TARKĄ O DUŻEJ TRWAŁOŚCI

przeznaczoną do obróbki płyt styropianowych.

ERGONOMICZNA, DWUKOMPONENTOWA, WYPROFILOWANA RĘKOJEŚĆ podnosi komfort pracy



LEKKA PRZELOTOWA KONSTRUKCJA

zapewnia łatwe czyszczenie i wydłuża żywotność narzędzia.

WYKONANIE Z UTWARDZANEGO TWORZYWA zapewnia sztywność konstrukcji podczas pracy

do szlifowania płyt styropianowych.

PACE

PACE NIERDZEWNE GŁADKIE

STAINLESS STEEL FLOATS
ТЕРКИ НЕРЖАВЕЮЩИЕ ГЛАДКИЕ

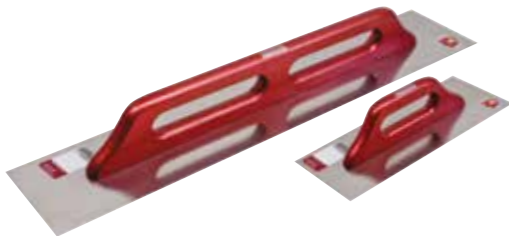

index	mm/mm	mm/mm	szt./pcs/шт.	szt./pcs/шт.	5906757
MN-73-260	380	130	1	14	128811
MN-73-380	480	130	1	14	150263
MN-73-370	580	130	1	14	159600
MN-73-395	680	130	1	14	271487



bukowa, lakierowana rączka
 $R_m = 1500-1700 \text{ N/mm}^2$

beech, varnish handle
 $R_m = 1500-1700 \text{ N/mm}^2$

буковая лакированная ручка
 $R_m = 1500-1700 \text{ N/mm}^2$

PACE NIERDZEWNE ZĘBATE

STAINLESS STEEL SERRATED FLOATS
ТЕРКИ НЕРЖАВЕЮЩИЕ ЗУБЧАТЫЕ



index	mm/mm	mm/mm	mm/mm	szt./pcs/шт.	szt./pcs/шт.	5906757
MN-73-386	480	130	6 x 6	1	14	152298
MN-73-388	480	130	8 x 8	1	14	152304
MN-73-390	480	130	10 x 10	1	14	152311



bukowa lakierowana rączka
łączenie na 7 kołków

beech varnish handle
7 bolts fastening

буковая лакированная ручка
7 шпилек крепеж

PACA NIERDZEWNA GŁADKA

STAINLESS STEEL SERRATED FLOATS
ТЕРКИ НЕРЖАВЕЮЩИЕ ГЛАДКИЕ



index	mm/mm	mm/mm	szt./pcs/шт.	szt./pcs/шт.	5906757
MN-73-400	280	130	1	24	158252



bukowa rączka
łączenie uchwytu na 4 kołki
 $R_m = 1500-1700 \text{ N/mm}^2$

beech handle
handle fixed with pins
 $R_m = 1500-1700 \text{ N/mm}^2$

буковая ручка
ручка крепится на штифтах
 $R_m = 1500-1700 \text{ N/mm}^2$

PACE NIERDZEWNE ZĘBATE

STAINLESS STEEL SERRATED FLOATS
ТЕРКИ НЕРЖАВЕЮЩИЕ ЗУБЧАТЫЕ



index	mm/mm	mm/mm	mm/mm	szt./pcs/шт.	szt./pcs/шт.	5906757
MN-73-406	280	130	6 x 6	1	24	158276
MN-73-408	280	130	8 x 8	1	24	158283
MN-73-410	280	130	10 x 10	1	24	158290



bukowa rączka
łączenie uchwytu na kołki
sprężystość
 $R_m = 1500-1700 \text{ N/mm}^2$

beech handle
handle fixed with pins
resilience
 $R_m = 1500-1700 \text{ N/mm}^2$

Буковая ручка
ручка крепится на штифтах
эластичность
 $R_m = 1500-1700 \text{ N/mm}^2$

PACKI PLASTIKOWE

FLOATS
ТЕРКА



index	szt./pcs/шт.	szt./pcs/шт.	5906757
MN-73-420	1	10	001350

2 szt.
180 x 130 x 2 mm i 135 x 90 x 2 mm

index	mm/mm	szt./pcs/шт.	szt./pcs/шт.	5906757
MN-73-421	50, 75, 100, 120 mm	1	10	001367

SZPACHELKI JAPOŃSKIE

SPATULA
ШПАТЕЛЬ



index	mm/mm	mm/mm	szt./pcs/шт.	szt./pcs/шт.	5906757
MN-73-342	280	130	1	30	902459



grzyf aluminiowy
rączka dwukomponentowa
łączenie na 4 kołki
gr. 0,7 mm
 $R_m = 1500-1700 \text{ N/mm}^2$

aluminium handle
two-component grip
INOX 4-pin fixing
thickness 0.7 mm
 $R_m = 1500-1700 \text{ N/mm}^2$

алюминиевый гриф
двухкомпонентная
соединение 4 штифтами
толщина 0,7 мм
 $R_m = 1500-1700 \text{ N/mm}^2$

PACA NIERDZEWNA GŁADKA

STAINLESS STEEL FLOATS
ТЕРКИ НЕРЖАВЕЮЩИЕ



index	mm/mm	mm/mm	szt./pcs/шт.	szt./pcs/шт.	5906757
MN-73-372	200	80	1	10	903333



grzyf aluminiowy
rączka dwukomponentowa
grubość 0,6 mm
gwarantuje
bezzmugowe
wykonanie tynków
weneckich (nie brudzi)

aluminium handle
two-component grip
thickness 0.6 mm
ensures streak-free
finishing of venetian
plasters (does not
leave smudges)

алюминиевый гриф
двухкомпонентный
толщина 0,6 мм
гарантирует выполнение
венецианской штукатурки
без полос (не пачкает)

PACA NIERDZEWNA DO STUKÓW "WENECKA"

STAINLESS STEEL FLOATS
ТЕРКИ НЕРЖАВЕЮЩИЕ



index	mm/mm	mm/mm	szt./pcs/шт.	szt./pcs/шт.	5906757
MN-73-102	280	130	1	14	001091

PACA TYNKARSKA Z TWORZYWA ABS

PLASTIC PLASTERING FLOAT
ТЕРКА ШТУКАТУРНАЯ ПЛАСТМАССОВАЯ



do zacierania tynków
zwykłych i strukturalnych

for traditional and
structural plasters

для затирки простой и
структурной штукатурки

index	mm/mm	mm/mm	mm/mm	szt./pcs/шт.	szt./pcs/шт.	5906757
MN-73-106	280	140	8	1	10	001039



do fugowania płytek
ceramicznych

for ceramic tile
grouting

для фуговки
плитки

PACA ABS, UCHWYT 2K, PODKŁAD CZARNA GUMA 8 MM

PLASTIC FLOAT WITH RUBBER
ТЕРКА ПЛАСТМАССОВАЯ С РЕЗИНОЙ



PACA DO SPOINOWANIA, UCHWYT 2K

PLASTIC FLOAT WITH PROFILED RUBBER
ТЕРКА ШТУКАТУРНАЯ С РЕЗИНОЙ



index						5906757
	mm/mm	mm/mm	mm/mm	szt./pcs/шт.	szt./pcs/шт.	
MN-73-107	250	100	10	1	11	001077



do prac glazurniczych for tiling works для глазуурки

PACA ABS, UCHWYT 2K, GĄBKĄ ORANGE

PLASTIC FLOAT WITH FOAM RUBBER
ТЕРКА ПЛАСТМАССОВАЯ С ГУБКЕЙ



index						5906757
	mm/mm	mm/mm	mm/mm	szt./pcs/шт.	szt./pcs/шт.	
MN-73-115	280	140	18	1	15	001008



do oczyszczania płytek po fugowaniu for tile cleaning after grouting для чистки плитки

PACA ABS, UCHWYT 2K, BIAŁY FILC

PLASTIC FLOAT WITH FLEECE
ТЕРКА ПЛАСТМАССОВАЯ С ВОЙЛОКОМ



index						5906757
	mm/mm	mm/mm	mm/mm	szt./pcs/шт.	szt./pcs/шт.	
MN-73-130	280	140	8	1	10	001046



do zacierania tynków tradycyjnych for traditional plasters для затирки штукатурки

PACA ABS, UCHWYT 2K, PODKŁAD HYDROGĄBKĄ 30 MM

PLASTIC FLOAT WITH HYDRO SPONGE
ТЕРКА ПЛАСТМАССОВАЯ С ГУБКЕЙ



index						5906757
	mm/mm	mm/mm	mm/mm	szt./pcs/шт.	szt./pcs/шт.	
MN-73-160	280	140	30	1	14	001015



do oczyszczania płytek po fugowaniu for tile cleaning after grouting для чистки плитки

PACA ABS, UCHWYT 2K, PODKŁAD HYDROGĄBKĄ NACINANA

PLASTIC FLOAT WITH HYDRO SPONGE
ТЕРКА ПЛАСТМАССОВАЯ С ГУБКЕЙ



index						5906757
	mm/mm	mm/mm	mm/mm	szt./pcs/шт.	szt./pcs/шт.	
MN-73-162	280	140	30	1	14	001022



do zmywania płytek po fugowaniu for tile cleaning after grouting для чистки плитки

index						5906757
	mm/mm	mm/mm	mm/mm	szt./pcs/шт.	szt./pcs/шт.	
MN-73-165	280	140	40	1	10	001053



do zmywania płytek po fugowaniu for tile cleaning after grouting для чистки плитки

index						5906757
	mm/mm	mm/mm	mm/mm	szt./pcs/шт.	szt./pcs/шт.	
MN-73-176	400	200	18	1	5	197197



index						5906757
	mm/mm	mm/mm	mm/mm	szt./pcs/шт.	szt./pcs/шт.	
MN-73-178	380	160		1	12	001060



PACA ABS, UCHWYT 2K, PODKŁAD GĄBKĄ ŻÓŁTA 40 MM

PLASTIC FLOAT WITH SPONGE
ТЕРКА ПЛАСТМАССОВАЯ С ГУБКЕЙ



PACA ALUMINIOWA Z GĄBKĄ ORANGE

ALUMINUM FLOAT WITH - RUBBER SPONGE
ГУБЧАТАЯ ТЕРКА ЗАКРЕПЛЕННАЯ



PACA DO SZLIFOWANIA STYROPIANU, Z OTWORAMI, UCHWYT 2K

PLASTIC FLOAT FOR POLYSTYRENE FOAM GRINDING
ТЕРКА ДЛЯ ШЛИФОВАНИЯ ПЕНОПОЛИСТИРОЛА



index						5906675
	mm/mm	mm/mm	mm/mm	szt./pcs/шт.	szt./pcs/шт.	
MN-73-180	360	220		1	5	197067



ZDZIERAK STALOWY DO TYNKU KRATOWNICA

PLASTER SCRAPER
ЧЕРНОВАЯ ФЕРМА



index						5906675
	mm/mm	mm/mm	mm/mm	szt./pcs/шт.	szt./pcs/шт.	
MN-73-182	450	90		1	5	197180



ZDZIERAK ALUMINIOWY DO TYNKU Z OSTRZAMI STALOWYMI

ALUMINIUM WALL PLANE
ВЫРАВНИВАТЕЛЬ ШТУК. СЛОЯ УГЛОВОЙ



ZDIERAK KRATOWNICA DO TYNKÓW

PLASTER SCRAPER
ЧЕРНОВАЯ ФЕРМА



index					5906675
	mm/mm	mm/mm	szt./pcs./шт.	szt./pcs./шт.	
MN-73-185	285	145	1	30	001084



WAŁKI DO ODPOWIETRZANIA WYLEWEK

AIR BLEED ROLLERS
ВАЛИК ДЛЯ ДЕАЭРАЦИИ ЗАЛИВКИ



index				5906757
	szt./pcs./шт.	szt./pcs./шт.	szt./pcs./шт.	
MN-73-193	250	1	15	161252
MN-73-194	500	1	10	161269



ZESTAW GLAZURNICZY

TILING KIT
НАБОР ДЛЯ УКЛАДКИ ПЛИТКИ



index				5906675
	litr/ liter/ литр	szt./pcs./шт.	szt./pcs./шт.	
MN-79-221	24	1	1	064581



PRZYRZĄDY DO CIĘCIA GLAZURY

TILE CUTTERS
ПЛИТКОРЕЗ



index						5906757
	mm/mm	mm/mm	mm/mm	szt./pcs./шт.	szt./pcs./шт.	
MN-75-071	600	165	16	1	1	275645

kątownik 45° podstawa ze stali łożyska lekka konstrukcja 2 prowadnice prostokątne - pełne 20 x 10 mm kółko tnące Ø16 mm	45 degree angle steel base bearings light structure 2 solid steel guides 20 x 10 mm Cutting wheel Ø16 mm	угольник 45° стальная подставка подшипники легкая конструкция 2 прямоугольных направляющих, цельная 20 x 10 мм Режущий диск Ø16 мм
--	---	---



PRZYRZĄDY DO CIĘCIA GLAZURY

TILE CUTTERS
ПЛИТКОРЕЗ



index						5906757
	mm/mm	mm/mm	mm/mm	szt./pcs./шт.	szt./pcs./шт.	
MN-75-242	600	200	16	1	1	051116
MN-75-243	800	200	16	1	1	051130

kątownik podstawa ze stali amortyzator 2 prowadnice prostokątne - pełne 20x10 mm kółko tnące ø8 mm	square steel base shock absorber 2 solid steel guides 20x10 mm Cutting wheel ø8 mm	угольник стальная подставка амортизатор 2 прямоугольных направляющих, цельные 20x10 мм Режущий диск ø8 мм
--	--	---



index						5906757
	mm/mm	mm/mm	mm/mm	szt./pcs./шт.	szt./pcs./шт.	
MN-75-246	600	265	16	1	1	060576
MN-75-247	800	265	16	1	1	060583

łożyska amortyzator kątownik 45° podstawa ze stali uchylna podstawa amortyzowana podstawa 2 prowadnice prostokątne - pełne 25x12 mm podpora płytek o dużym formacie kółko tnące ø8 mm	bearings shock absorber 45° angle steel base hinged base cushioned base 2 solid rectangular guide 25x12 mm the support for bigger tiles cutting wheel ø8 mm	подшипники амортизатор угольник 45° стальная подставка откидная подставка мягкая подставка 2 прямоугольных направляющих, опора для плиток больших габаритов Режущий диск ø8 мм
---	---	---



index						5906757
	mm/mm	mm/mm	mm/mm	szt./pcs./шт.	szt./pcs./шт.	
MN-75-286	600	265	16	1	1	268418
MN-75-288	800	265	16	1	1	268425
MN-75-290	1200	265	16	1	1	909328

kątownik podstawa ze stali amortyzator łożyska 2 prowadnice prostokątne - pełne 30x12 mm kółko tnące ø8 mm	square steel base shock absorber 2 solid aluminium guides 30x12 mm Cutting wheel ø8 mm	угольник стальная подставка амортизатор 2 прямоугольных направляющих, цельные 30x12 мм Режущий диск ø8 мм
---	--	--



index						5906757
	mm/mm	mm/mm	mm/mm	szt./pcs./шт.	szt./pcs./шт.	
MN-75-502	15	6	1,5	20	200	157606
MN-75-503	16	6	3,0	20	200	157613
MN-75-504	22	6	2,0	20	200	157620

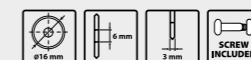

PRZYRZĄDY DO CIĘCIA GLAZURY

TILE CUTTERS
ПЛИТКОРЕЗ



PRZYRZĄDY DO CIĘCIA GLAZURY

TILE CUTTERS
ПЛИТКОРЕЗ



KÓŁKA TNĄCE DO PRZYRZĄDÓW DO CIĘCIA GLAZURY

CUTTING WHEELS FOR TILE CUTTERS
РОЛИКИ РЕЖУЩИЕ ДЛЯ ПЛИТКОРЕЗА



index			5906757
	szt./pcs./шт.	szt./pcs./шт.	
MN-75-511	20	20	163157

NÓŻ ZAPASOWY 8 MM (DO MASZYN NA ŁOŻY. 500, 600, 800, 1200)

SPARE TILE CUTTING KNIFE
ЗАПАСНОЙ НОЖ



index				5906675
	mm/mm	szt./pcs./шт.	szt./pcs./шт.	
MN-65-148	150	10	100	014517



PILNIK WOLFRAMOWY PÓŁOKRĄGŁY

HALF ROUND TUNGSTEN FILE
НАПИЛЬНИК ВОЛЬФРАМОВЫЙ ПОЛУКРУГЛЫЙ



SKROBAK DO FUG Z DWOMA OSTRZAMI WOLFRAMOWYMI

SCRAPER WITH TWO TUNGSTEN BLADES
СКРЕБОК С ДВУМЯ ВОЛЬФРАМОВЫМИ ЛЕЗВИЯМИ



index	mm/mm	mm/mm	szt./pcs/шт.	szt./pcs/шт.	opak./Pack/уп.	5906675
MN-76-130	2	4	2	10	100	014531

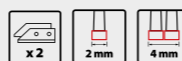

index	mm/mm	szt./pcs/шт.	szt./pcs/шт.	opak./Pack/уп.	5906757
MN-76-016/C	1,0	200	90	90	5906675271569
MN-76-000/C	1,5	200	90	90	166745
MN-76-001/C	2,0	200	90	90	110830
MN-76-002/C	2,5	200	90	90	110847
MN-76-003/C	3,0	150	90	90	110854
MN-76-011/C	-	50	90	90	268203
MN-76-017/C	1,0; 1,5; 2,0; 2,5; 3,0 + klin	50-200	90	90	271569

15 woreczków na clipstripie
6 clipstripów w op.

15 bags on a clipstrip
6 clipstrips in the package

15 пакетов на клипсе
6 скрепок в упаковке



KRZYŻYKI DO GLAZURY

TILE SPACERS
КРЕСТИКИ ДЛЯ ПЛИТКИ

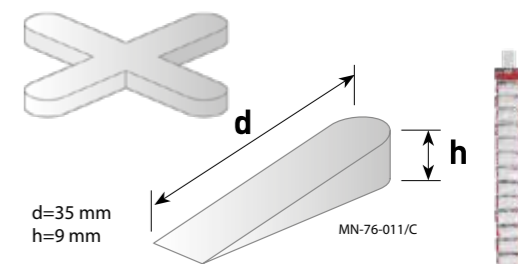

SYSTEM POZIOMOWANIA PŁYTEK

TILES LEVELING SYSTEM
СИСТЕМА ВЫРАВНИВАНИЯ ПЛИТКИ



NEW

index	szt./pcs/шт.	szt./pcs/шт.	opak./Pack/уп.	5906675
MN-76-410	80	200	4	455907
MN-76-412	-	300	4	455914
MN-76-414	200	-	4	455921



index	d	h	szt./pcs/шт.	szt./pcs/шт.	opak./Pack/уп.	5906757
MN-76-010	mały/small/ малый	27 6	100	1	100	110885
MN-76-011	duży/big/ большой	35 9	50	1	100	905726



KLINY DO GLAZURY

TILE WEDGE SPACERS
КЛИНЫ ДЛЯ ПЛИТКИ

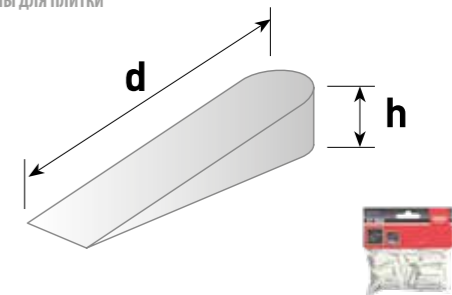

SYSTEM POZIOMOWANIA PŁYTEK

TILES LEVELING SYSTEM
СИСТЕМА ВЫРАВНИВАНИЯ ПЛИТКИ



NEW

index	szt./pcs/шт.	szt./pcs/шт.	opak./Pack/уп.	5906675
MN-76-420	50	50	10	455938
MN-76-422	-	100	10	455945
MN-76-424	100	-	8	455952
MN-76-426	30	30	10	464572



index	mm/mm	szt./pcs/шт.	szt./pcs/шт.	opak./Pack/уп.	5906675
MN-76-013	8	30	1	100	078342
MN-76-014	10	30	1	100	078359



KRZYŻYKI DYSTANSOWE DO KLINKIERU

TILE SPACERS TO CLINKER
КРЕСТИКИ ДЛЯ КЛИНКЕРА



SZCZYPCE DO SYSTEMU POZIOMOWANIA PŁYTEK

PLIERS FOR TILES LEVELING SYSTEM
ПЛОСКОГУБЦЫ ДЛЯ СИСТЕМЫ ВЫРАВНИВАНИЯ ПЛИТЫ



NEW

index	szt./pcs/шт.	szt./pcs/шт.	opak./Pack/уп.	5906675
MN-76-430	1	1	30	455969



index	cale(mm)/inch(mm)/дюйм (мм)	szt./pcs/шт.	szt./pcs/шт.	5906757
MN-79-011	9 (230)	12	24	155350



WYCISKACZ SZKIELETOWY DO MAS

LIGHT DUTY APPLICATION GUN
ПИСТОЛЕТ ВЫЖИМАЮЩИЙ ДЛЯ МАСС



KRZYŻYKI DO GLAZURY

TILE SPACERS
КРЕСТИКИ ДЛЯ ПЛИТКИ

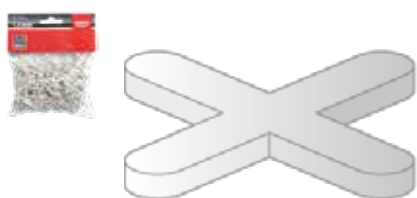

index	mm/mm	szt./pcs/шт.	szt./pcs/шт.	opak./Pack/уп.	5906757
MN-76-016	1,0	200	1	200	5906675271569
MN-76-000	1,5	200	1	100	166745
MN-76-001	2,0	200	1	100	110830
MN-76-002	2,5	200	1	100	110847
MN-76-003	3,0	150	1	100	110854
MN-76-004	4,0	100	1	100	110861
MN-76-005	5,0	100	1	100	110878



index	cale(mm)/inch(mm)/дюйм (мм)	szt./pcs/шт.	szt./pcs/шт.	5906757
MN-79-012	9 (230)	6	24	903371



WYCISKACZ SZKIELETOWY DO MAS

LIGHT DUTY APPLICATION GUN
ПИСТОЛЕТ ВЫЖИМАЮЩИЙ ДЛЯ МАСС



NARZĘDZIA BUDOWLANE



NARZĘDZIA BUDOWLANE



NARZĘDZIA BUDOWLANE



NARZĘDZIA BUDOWLANE



NARZĘDZIA BUDOWLANE



NARZĘDZIA BUDOWLANE



NARZĘDZIA BUDOWLANE



NARZĘDZIA BUDOWLANE



NARZĘDZIA BUDOWLANE

WYCISKACZ SZKIELETOWY DO MAS

LIGHT DUTY APPLICATION GUN
ПИСТОЛЕТ ВЫЖИМАЮЩИЙ ДЛЯ МАСС



index	mm/mm	szt./pcs./шт.	szt./pcs./шт.	590675
MN-79-013	230	6	24	023847



SZNUR MURARSKI 30 M W PUDEŁKU + 115 G TALKU

BRICK LINE 30 M WITH BLUE CHALK + 115 G CHALK
ШНУР КАМЕНЩИКА 30 М С ГОЛУБЫМ ТАЛЬКОМ 115 Г



index	szt./pcs./шт.	m/m	szt./pcs./шт.	szt./pcs./шт.	590675
MN-79-018	2	30	6	24	268487



OŁÓWKI STOLARSKIE

CARPENTER'S PENCILS
КАРАНДАШИ СТОЛЯРНЫЕ



index	mm/mm	przekrój/ section / сечение	szt./pcs./шт.	szt./pcs./шт.	590675
MN-88-015	180		12	144	271098
MN-88-018	240		12	144	271104

OŁÓWKI KAMIENIARSKIE

MASONRY PENCILS
КАРАНДАШИ КАМЕНЩИКА



index	mm/mm	przekrój/ section / сечение	szt./pcs./шт.	szt./pcs./шт.	590675
MN-88-022	180		12	144	271111
MN-88-026	240		12	144	271128

KREDY

CHALK
МЕЛ



index	mm/mm	przekrój/ section / сечение	szt./pcs./шт.	szt./pcs./шт.	590675
MN-88-032	120		12	432	271142
MN-88-033	120		12	432	900219
MN-88-034	120		12	432	900226
MN-88-035	120		12	432	900233
MN-88-036	120		12	432	900226

index	mm/mm	przekrój/ section / сечение	szt./pcs./шт.	szt./pcs./шт.	590675
MN-88-080	2-3,6		1	20	001107
MN-88-081	2-3,6		1	20	001121
MN-88-082	2-3,6		1	20	001145
MN-88-083	2-3,6		1	20	001169
MN-88-080/T	2-3,6		12	60	001114
MN-88-081/T	2-3,6		12	60	001138
MN-88-082/T	2-3,6		12	60	001152
MN-88-083/T	2-3,6		12	60	001176



MARKERY BUDOWLANE OLEJOWE

OIL CONSTRUCTION MARKER
НЕОТЯЖНОЙ МАРКЕР



MN-88-080



MN-88-081



MN-88-082



MN-88-083



MN-88-080/T



MN-88-081/T



MN-88-082/T



MN-88-083/T

index	mm/mm	przekrój/ section / сечение	szt./pcs./шт.	szt./pcs./шт.	590675
MN-88-090	2-3		1	20	001183
MN-88-091	2-3		1	20	001190
MN-88-090/T	2-3		10	50	001220
MN-88-091/T	2-3		10	50	001237



MARKERY KREDOWE

CHALK MARKER
МАРКЕР МЕЛА



MN-88-090



MN-88-091



MN-88-090/T



MN-88-091/T

index	mm/mm	przekrój/ section / сечение	szt./pcs./шт.	szt./pcs./шт.	590675
MN-88-100	1,5-3		1	20	001206
MN-88-101	1,5-3		1	20	001213
MN-88-100/T	1,5-3		12	60	001244
MN-88-101/T	1,5-3		12	60	001251



MARKERY PERMANENTNE

PERMANENT MARKER
МАРКЕР



MN-88-0100



MN-88-101



MN-88-0100/T



MN-88-101/T

TAŚMY MASKUJĄCE

MASKING TAPES
ЛЕНТЫ МАЛЯРНЫЕ БУМАЖНЫЕ



index	mm/mm	m/m	szt./pcs./шт.	szt./pcs./шт.	5906757
MN-05-136	38	33	1	48	272156
MN-05-138	50	33	1	36	272163



index	mm/mm	m/m	szt./pcs./шт.	szt./pcs./шт.	5906757
MN-05-340	48	10	6	36	910362



TAŚMA PAKOWA WZMOCNIONA TKANINĄ DUCT TAPE

PACKING TAPES DUCT TAPE
УПАКОВОЧНАЯ ЛЕНТА, УСИЛЕННАЯ ТКАНЬЮ DUCT TAPE



TAŚMY MASKUJĄCE

MASKING TAPES
ЛЕНТЫ МАЛЯРНЫЕ БУМАЖНЫЕ



index	mm/mm	m/m	szt./pcs./шт.	szt./pcs./шт.	5906675
MN-05-140	25	25	6	72	013422
MN-05-142	38	25	6	48	013459
MN-05-144	48	25	6	36	013466



index	mm/mm	m/m	szt./pcs./шт.	szt./pcs./шт.	5906675
MN-05-350	38	20	6	48	437132
MN-05-351	38	50	1	32	437149
MN-05-353	48	25	6	36	437170
MN-05-352	48	50	1	24	437163



TAŚMA UNIWERSALNA - TYNKARSKA

UNIVERSAL PLASTERING TAPE
УНИВЕРСАЛЬНАЯ ЛЕНТА - ПЛАСТЕР



TAŚMA DWUSTRONNA WZMOCNIONA

DOUBLE-SIDED STRENGTHENED TAPE
ДВУХСТОРОННЯЯ УКРЕПЛЕННАЯ ЛЕНТКА



index	mm/mm	m/m	szt./pcs./шт.	szt./pcs./шт.	5906757
MN-05-232	38	25	6	48	000940
MN-05-234	50	25	6	36	000957
MN-05-236	38	10	6	48	000964
MN-05-238	50	10	6	36	000971



index	mm/mm	m/m	szt./pcs./шт.	szt./pcs./шт.	5906757
MN-05-605	75	100	1	42	155046

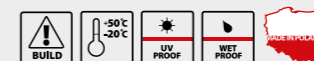

TAŚMA OSTRZEGAWCZA

WARNING TAPE
ЛЕНТА ДЛЯ ОГРАЖДЕНИЙ



TAŚMA DWUSTRONNA PIANKOWA

DOUBLE-SIDED MOUNTING TAPE
ДВУХСТОРОННЯЯ МОНТАЖНАЯ ЛЕНТА



index	mm/mm	m/m	szt./pcs./шт.	szt./pcs./шт.	5906675
MN-05-250	19	5	1	90	437194
MN-05-252	19	1,5	1	90	437200



index	mm/mm	m/m	szt./pcs./шт.	szt./pcs./шт.	5906757
MN-05-006	15	10	10	100	159655
MN-05-008	19	20	8	96	070790



TAŚMA IZOLACYJNA

INSULATION TAPE
ЛЕНТА ИЗОЛЯЦИОННАЯ



MN-05-006

MN-05-008

TAŚMA PAKOWA WZMOCNIONA TKANINĄ DUCT TAPE

PACKING TAPES DUCT TAPE
УПАКОВОЧНАЯ ЛЕНТА, УСИЛЕННАЯ ТКАНЬЮ DUCT TAPE



index	mm/mm	m/m	szt./pcs./шт.	szt./pcs./шт.	5906757
MN-05-330	48	10	6	48	267350
MN-05-332	48	25	6	48	268395
MN-05-334	48	50	6	24	910379
MN-05-334/BOX	48	25	1	12	5906675421537



index	mm/mm	m/m	szt./pcs./шт.	szt./pcs./шт.	5906757
MN-05-009	19	20	8	96	001664
MN-05-010	19	20	8	96	001671



TAŚMA IZOLACYJNA

INSULATION TAPE
ЛЕНТА ИЗОЛЯЦИОННАЯ



MN-05-009

MN-05-010

NARZĘDZIA
BUDOWLANE

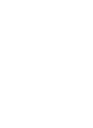

NARZĘDZIA
BUDOWLANE

HAK BUDOWLANY DO ŁAT

MASONRY HOOK FOR TRAVERSING
КРЮК ДЛЯ ТРАВЕРСЫ

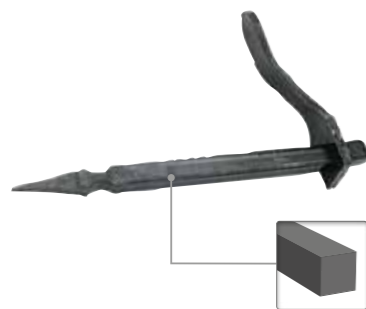

index	mm/MM	szt./pcs/шт.	szt./pcs/шт.	5906757
MN-79-100	160 x 100	1	20	086586

ŁOMY KUTE Z WYCIĄGACZEM

FORGED CROWBAR WITH NAIL-PULLER
ЛОМЫ КОВАНЫЕ С ГВЯЗДОДЕРОМ

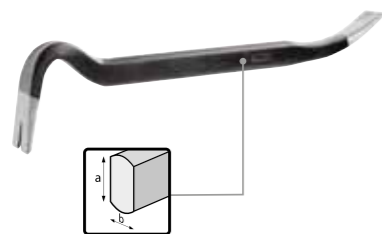

index	mm/MM	a x b	szt./pcs/шт.	szt./pcs/шт.	5906757
MN-79-161	300	22 x 16	1	6	903678
MN-79-162	450	30 x 16	1	6	903685
MN-79-163	600	30 x 16	1	6	903692
MN-79-164	750	30 x 16	1	6	903708
MN-79-165	900	30 x 16	1	6	903715



SZPADEL HARTOWANY TRZONEK METALOWY PROFILOWANY

HARDENED SPADE
ЛОПАТА ЗАКАЛЕННАЯ С ПРОФИЛИРОВАННОЙ РУЧКОЙ

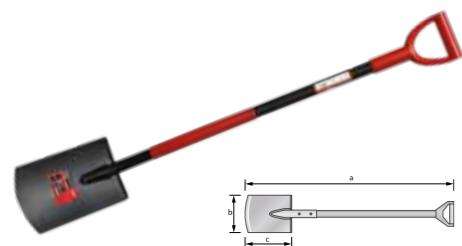

index	a	b	c	szt./pcs/шт.	szt./pcs/шт.	5906675
MN-79-400	1230	200	295	1	6	083131



SZPADEL KANAD. TRZONEK METALOWY PROFILOWANY

ROUND NOSE SHOEL
ЛОПАТА С ПРОФИЛИРОВАННОЙ РУЧКОЙ



index	a	b	c	szt./pcs/шт.	szt./pcs/шт.	5906675
MN-79-401	1230	200	295	1	6	083148



ŁOPATA PIASKOWA TRZONEK METALOWY PROFILOWANY

SAND SHOVEL
ЛОПАТА ДЛЯ ПЕСКА С ПРОФИЛИРОВАННОЙ РУЧКОЙ



index	a	b	c	szt./pcs/шт.	szt./pcs/шт.	5906675
MN-79-402	1230	245	295	1	6	083155



index	a	b	c	szt./pcs/шт.	szt./pcs/шт.	5906675
MN-79-403	1230	245	295	1	6	083162



ŁOPATA DO WĘGLA TRZONEK METALOWY PROFILOWANY

COAL SHOVEL
ЛОПАТА ДЛЯ УГЛЯ С ПРОФИЛИРОВАННОЙ РУЧКОЙ

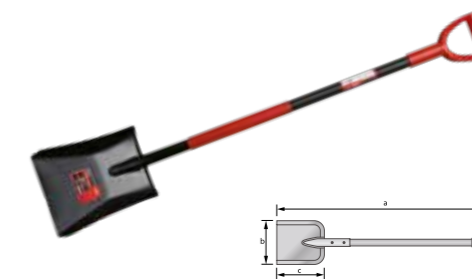

index	rozmiar/size/размеры	szt./pcs/шт.	szt./pcs/шт.	5906757
MN-06-150/10	10"	12	12	909472
MN-06-150/9	9"	12	12	909465



RĘKAWICE MONTERSKE SKÓRA KOZIA

GOATSKIN WORK GLOVES
РУКАВИЦЫ МОНТАЖНЫЕ ИЗ КОЗЬЕЙ КОЖИ



RĘKAWICE WZMACNIANE SKÓRĄ BYDŁĘCĄ DOCKER LUX

LINED COWHIDE GLOVES DOCKER LUX
ПЕРЧАТКИ, УПРОЧНЕННЫЕ ЯВЛОВОЙ КОЖЕЙ DOCKER LUX



index	rozmiar/size/размеры	szt./pcs/шт.	szt./pcs/шт.	5906757
MN-06-171/11	10,5"	12	12	909533



index	rozmiar/size/размеры	szt./pcs/шт.	szt./pcs/шт.	5906675
MN-06-210	10,5"	12	120	088259



RĘKAWICE BRUKARSKIE DZIANE BÉZSZWOWE POKRYWANE LATEKSEM

WHITE COTTON RUBBER COATED GLOVES
ПЕРЧАТКИ РАБОЧИЕ /КАМЕНЩИКА /100%-НО ХЛОПЧАТОБУМАЖНАЯ ОСНОВА ПОКРЫТЫЕ ЛАТЕКСОМ, БЕШШОВНЫЕ



index	rozmiar/size/размеры	szt./pcs/шт.	szt./pcs/шт.	5906675
MN-06-212	10"	12	240	088266
MN-06-212/9	9"	12	240	393834



RĘKAWICE POLIESTROWE POWLEKANE LATEKSEM SPIENIANYM CZARNY

RED POLYESTER WITH BLACK LATEX COATED GLOVES
ПЕРЧАТКИ ИЗ ПОЛИЕСТЕРА С ПОКРЫТИЕМ ИЗ СЕРОГО НИТРИЛА



NARZĘDZIA BUDOWLANE

NARZĘDZIA BUDOWLANE

NARZĘDZIA BUDOWLANE

RĘKAWICE POLIESTROWE POWLEKANE NITRYLEM SZARYM

GREY POLYESTER WITH GREY NITRILE COATED GLOVES
 ПЕРЧАТКИ ИЗ ПОЛИЕСТЕРА С ПОКРЫТИЕМ ИЗ ВСПЕНЕННОГО ЧЁРНОГО ЛАТЕКСА



index	rozmiar/size/размеры	шт./pcs/шт.	шт./pcs/шт.	5906675
MN-06-214	10"	12	240	088273
MN-06-214/9	9"	12	240	393841



index	rozmiar/size/размеры	шт./pcs/шт.	шт./pcs/шт.	5906757
MN-06-131	275 x 452 x 93 mm/MM	1	30	001718



TARCZA SPAWALNICZA Z RACZKA

WELDING HELMET
 СВАРОЧНЫЙ ШЛЕМ



NEW

Dostępne od maja 2020 r.

RĘKAWICE Z DZIANINY POWLEKANE GUMĄ SPIENIĄ NIEBIESKĄ

GREY SHELL WITH BLUE LATEX COATED GLOVES
 ПЕРЧАТКИ ТРИКОТАЖНЫЕ С ПОКРЫТИЕМ ИЗ ВСПЕНЕННОЙ ГОЛУБОЙ РЕЗИНЫ



index	rozmiar/size/размеры	шт./pcs/шт.	шт./pcs/шт.	5906675
MN-06-216	10"	12	120	088280
MN-06-216/9	9"	12	120	393858



index	rozmiar/size/размеры	шт./pcs/шт.	шт./pcs/шт.	5906757
MN-06-133	195 x 265 x 170 mm/MM	1	20	001725



PRZYŁBICA SPAWALNICZA

WELDING HELMET
 СВАРОЧНЫЙ ШЛЕМ



NEW

Dostępne od maja 2020 r.

RĘKAWICE POLIESTROWE POWLEKANE NITRYLEM CZARNYM

BLUE POLYESTER WITH BLACK NITRILE COATED GLOVES
 ПЕРЧАТКИ ПОЛИЕСТЕРОВЫЕ С ПОКРЫТИЕМ ИЗ ЧЁРНОГО НИТРИЛА



index	rozmiar/size/размеры	шт./pcs/шт.	шт./pcs/шт.	5906675
MN-06-218	10"	12	240	088297
MN-06-218/9	9"	12	240	393865



index	rozmiar/size/размеры	шт./pcs/шт.	шт./pcs/шт.	5906757
MN-06-136	50 mm	8	80	001732



GOGLE SPAWALNICZE

WELDING GOGGLES
 СВАРОЧНЫЕ ОЧКИ



NEW

Dostępne od maja 2020 r.

RĘKAWICE POLIESTROWE POWLEKANE NITRYLEM CZARNYM

BLACK POLYESTER WITH BLACK POLYURETHAN COATED GLOVES
 РУКАВИЦЫ ПОЛИЕСТЕРОВЫЕ С ПОКРЫТИЕМ ИЗ ЧЁРНОГО ПОЛИУРЕТАНА



index	rozmiar/size/размеры	шт./pcs/шт.	шт./pcs/шт.	5906675
MN-06-220	10"	12	240	088303
MN-06-220/9	9"	12	240	393872



index	rozmiar/size/размеры	шт./pcs/шт.	шт./pcs/шт.	5906757
MN-06-137	50 mm	8	80	001749



GOGLE PRZECIWODPRYSKOWE

MESH GOGGLES
 КАРМЕ ОЧКИ



NEW

Dostępne od maja 2020 r.

OSŁONA TWARZY

FACE SHIELD
 ЗАЩИТНАЯ МАСКА



index	rozmiar/size/размеры	шт./pcs/шт.	шт./pcs/шт.	5906757
MN-06-108	360 x 200 x 0,1 mm/MM	1	45	001701



index	rozmiar/size/размеры	шт./pcs/шт.	шт./pcs/шт.	5906757
MN-06-138	50 mm	8	80	001756



GOGLE SPAWALNICZE

WELDING GOGGLES
 СВАРОЧНЫЕ ОЧКИ



NEW

Dostępne od maja 2020 r.

Dostępne od maja 2020 r.

NEW

KASK BUDOWLANYCONSTRUCTION HELMET
СТРОИТЕЛЬНЫЙ ШЛЕМ**NEW**

Dostępne od maja 2020 r.

index	szt./pcs./шт.	szt./pcs./шт.	5906757
MN-06-145-1	1	20	001800



Materiał: ABS Material:ABS Материал: ABS

Odblaski na kasku Helmet reflections Отражения шлема

KASK BUDOWLANYCONSTRUCTION HELMET
СТРОИТЕЛЬНЫЙ ШЛЕМ**NEW**

Dostępne od maja 2020 r.

index	szt./pcs./шт.	szt./pcs./шт.	5906757
MN-06-143-2	1	105	001763
MN-06-143-3	1	105	001770



Materiał: HDPE Material: HDPE Материал: HDPE

Ochrona: 100 0V (AC) Protection: 1000V (AC) Защита: 1000 В (переменный ток)
150 0V (DC) 1500V (DC) 1500 В (постоянный ток)Pasek pod brodę jest opcją dodatkową: Dwupunktowy MN-06-140-1 Czteropunktowy MN-06-140-2
The chin strap is an additional option: Two-point MN-06-140-1 Four-point MN-06-140-2
Ремешок для подбородка является дополнительной опцией: Двухточечный MN-06-140-1 Четыре точки MN-06-140-2**KASK BUDOWLANY**CONSTRUCTION HELMET
СТРОИТЕЛЬНЫЙ ШЛЕМ**NEW**

Dostępne od maja 2020 r.

index	szt./pcs./шт.	szt./pcs./шт.	5906757
MN-06-144-2	1	105	001787
MN-06-144-3	1	105	001794



Materiał: HDPE Material: HDPE Материал: HDPE

Ochrona: 100 0V (AC) Protection: 1000V (AC) Защита: 1000 В (переменный ток)
150 0V (DC) 1500V (DC) 1500 В (постоянный ток)Pasek pod brodę jest opcją dodatkową: Dwupunktowy MN-06-140-1 Czteropunktowy MN-06-140-2
The chin strap is an additional option: Two-point MN-06-140-1 Four-point MN-06-140-2
Ремешок для подбородка является дополнительной опцией: Двухточечный MN-06-140-1 Четыре точки MN-06-140-2**PÓLMASKA FILTRUJĄCA Z ZAWOREM**FILTERING HALF MASK WITH VALVE
ЗАЩИТНАЯ ПОЛОВАЯ МАСКА С КЛАПАНОМ**NEW**

Dostępne od maja 2020 r.

index	Klasa ochrony/Prot.class/ класс защиты	szt./pcs./шт.	szt./pcs./шт.	5906757
MN-06-610/3	FFP1	3	300	67245
MN-06-611/3	FFP2	3	300	67252
MN-06-612/2	FFP3	2	300	67269

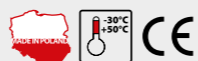
**PÓLMASKA FILTRUJĄCA Z ZAWOREM I AKTYWNYM WĘGLEM**FILTERING HALF-MASK WITH VALVE AND ACTIVE CARBON
ПОЛОВИНА-МАСКА ФИЛЬТРА С КЛАПАНОМ И АКТИВНЫМ УГЛЕРОДОМ**NEW**

Dostępne od maja 2020 r.

index	Klasa ochrony/Prot.class/ класс защиты	szt./pcs./шт.	szt./pcs./шт.	5906757
MN-06-620/2	FFP1	2	300	67276
MN-06-621/2	FFP2	2	300	67283

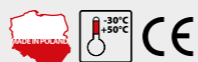

index	Klasa ochrony/Prot.class/ класс защиты	szt./pcs./шт.	szt./pcs./шт.	5906757
MN-06-630/5	FFP1	5	750	67290
MN-06-631/5	FFP2	5	750	67290
MN-06-632/3	FFP3	3	500	67313

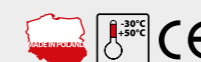
**PÓLMASKA FILTRUJĄCA Z ZAWOREM SKŁADANA**FILTERING HALF-MASK WITH VALVE, FOLDING
ПОЛОВИНА-ФИЛЬТР С ОТКРЫТЫМ КЛАПАНОМ**NEW**

Dostępne od maja 2020 r.

index	szt./pcs./шт.	szt./pcs./шт.	5906757
MN-06-205	12	48	119604

**NAUSZNIKI**PROTECTIVE EAR MUFFS
НАУШНИКИ ЗАЩИТНЫЕ**NAKOLANNIKI OCHRONNE WYPEŁNIONE SILIKONEM**SILICONE FILLED PROTECTIVE KNEE PADS
НАКОЛЕННИКИ ЗАЩИТНЫЕ С СИЛИКОНОВЫМNARZĘDZIA
BUDOWLANE

Multi Storage System marki Modeco Expert to doskonałe rozwiązanie dla wszystkich użytkowników narzędzi ręcznych.

Do uporządkowania i zabezpieczenia narzędzi, tak by były dostępne także do codziennych prac naprawczych, idealnie sprawdzi się modułowy, mobilny system skrzynek narzędziowych Multi Storage System Modeco Expert. Całość systemu składa się z 7 elementów: 2 alternatywnych systemów transportu - skrzynki na kółkach i platformy transportowej, skrzynki narzędziowej, większej i mniejszej otwartej skrzynki oraz dwóch organizerów.

Aby dostosować się do unikalnych potrzeb każdego użytkownika, system posiada 3 rozmiary skrzynek o pojemności 14,3 l; 26 l; 38 l, co pozwala dobrać wielkość do własnych potrzeb. Jednak największą zaletą systemu przechowywania MULTI STORAGE SYSTEM jest to, że wszystkie skrzynki są ze sobą w pełni kompatybilne: dzięki temu można układać je jak cegły, jedna na drugiej, budując tym samym swój własny, zindywidualizowany zestaw.

3 POJEMNOŚCI SKRZYNEK: 14,3 L; 26 L; 38 L

WYJMOWANE PRZEGRODY WEWNĘTRZNE

do łatwiejszej organizacji przestrzeni

POLIAMIDOWE ZAPIĘCIA POKRYWY

są precyzyjne i nie mają ostrych krawędzi

SKRZYNKI SĄ ZE SOBĄ KOMPATYBILNE

można układać je jak cegły budując swój własny, zindywidualizowany zestaw

2 ALTERNATYWNE SYSTEMY TRANSPORTU

skrzynka na kółkach i platforma transportowa

MODULARNY MOBILNY SYSTEM SKRZYNEK NARZĘDZIOWYCH

Składający się z 7 elementów

TELESKOPOWY UCHWYT SKRZYNKI NA KÓŁKACH

ułatwia transport i przechowywanie



index	rozmiar/size/размеры	poj./cap./емк.	шт./pcs/шт.	шт./pcs/шт.	5906675
	mm/mm	l/l			
MN-03-170	530 x 310 x 130	14,3 l	1	1	456409

poliwęglanowa transparentna pokrywka
9 wyjmowanych pojemników
wzmocniona żebrowana konstrukcja
mocne i wytrzymałe łączniki boczne
poliamidowe zapięcia pokrywy
14,3 l pojemności
blokada rączki w pozycji 90°

polycarbonate transparent cover
9 removable small bins
reinforced ribbed construction
strong and durable side connectors
polyamide latches
14,3 l capacity
handle lock in 90° position

прозрачная крышка из поликарбоната
9 съёмных контейнеров
усиленная ребристая конструкция
прочные и долговечные боковые разъемы
полиамидные защелки
емкость - 14,3 л
ручка блокировки в положении 90°

NEW



index	rozmiar/size/размеры	poj./cap./емк.	шт./pcs/шт.	шт./pcs/шт.	5906675
	mm/mm	l/l			
MN-03-171	530 x 313 x 223	26 l	1	1	456416

wzmocniona żebrowana konstrukcja
mocne i wytrzymałe łączniki boczne
poliamidowe zapięcia pokrywy
26 l pojemności
blokada rączki w pozycji 90°
2 wyjmowane przegrody

reinforced ribbed construction
strong and durable side connectors
polyamide latches
26 l capacity
handle lock in 90° position
2 removable dividers

усиленная ребристая конструкция
прочные и долговечные боковые разъемы
полиамидные защелки
емкость - 26 л
ручка блокировки в положении 90°
2 съёмных перегородки

NEW



index	rozmiar/size/размеры	poj./cap./емк.	шт./pcs/шт.	шт./pcs/шт.	5906675
	mm/mm	l/l			
MN-03-172	530 x 385 x 690	38 l	1	1	456423

wzmocniona żebrowana konstrukcja
mocne i wytrzymałe łączniki boczne
poliamidowe zapięcia pokrywy
38 l pojemności
blokada rączki w pozycji 90°
2 wyjmowane przegrody
teleskopowy uchwyt transportowy

reinforced ribbed construction
strong and durable side connectors
polyamide latches
38 l capacity
handle lock in 90° position
2 removable dividers
telescopic handle

усиленная ребристая конструкция
прочные и долговечные боковые разъемы
полиамидные защелки
емкость - 38 л
ручка блокировки в положении 90°
2 съёмных перегородки
телескопическая ручка

NEW



index	rozmiar/size/размеры	poj./cap./емк.	шт./pcs/шт.	шт./pcs/шт.	5906675
	mm/mm	l/l			
MN-03-173	530 x 310 x 130	14,3 l	1	1	456430

wzmocniona żebrowana konstrukcja
mocne i wytrzymałe łączniki boczne
5 wyjmowane przegrody
14,3 l pojemności

reinforced ribbed construction
strong and durable side connectors
5 removable dividers
14,3 l capacity

усиленная ребристая конструкция
прочные и долговечные боковые разъемы
5 съёмных перегородки
емкость - 14,3 л

NEW



index	rozmiar/size/размеры	poj./cap./емк.	шт./pcs/шт.	шт./pcs/шт.	5906675
	mm/mm	l/l			
MN-03-174	530 x 295 x 195	26 l	1	1	456447

wzmocniona żebrowana konstrukcja
mocne i wytrzymałe łączniki boczne
2 wyjmowane przegrody
26 l pojemności

reinforced ribbed construction
strong and durable side connectors
2 removable dividers
26 l capacity

усиленная ребристая конструкция
прочные и долговечные боковые разъемы
2 съёмных перегородки
емкость - 26 л

NEW



SYSTEM POJEMNIKÓW NARZĘDZIOWYCH - ORGANIZER 14,3 L

TOOL BOX SYSTEM - ORGANISER
ИНСТРУМЕНТ ЯЩИК СИСТЕМЫ - ОРГАНИЗАТОР

SYSTEM POJEMNIKÓW NARZĘDZIOWYCH - SKRZYNKA NARZĘDZIOWA 26 L

TOOL BOX SYSTEM - TOOL BOX
ИНСТРУМЕНТ ЯЩИК СИСТЕМЫ - ЯЩИК ДЛЯ ИНСТРУМЕНТОВ

SYSTEM POJEMNIKÓW NARZĘDZIOWYCH - SKRZYNKA NARZĘDZIOWA Z KÓŁKAMI 38 L

TOOL BOX SYSTEM - WHEELED BOX
ИНСТРУМЕНТ ЯЩИК СИСТЕМЫ - ЯЩИК ДЛЯ ИНСТРУМЕНТОВ

SYSTEM POJEMNIKÓW NARZĘDZIOWYCH - OTWARTA SKRZYNKA 14,3 L

TOOL BOX SYSTEM - OPEN BOX
ИНСТРУМЕНТ ЯЩИК СИСТЕМЫ - ЯЩИК ДЛЯ ИНСТРУМЕНТОВ

SYSTEM POJEMNIKÓW NARZĘDZIOWYCH - OTWARTA SKRZYNKA 26 L

TOOL BOX SYSTEM - OPEN BOX
ИНСТРУМЕНТ ЯЩИК СИСТЕМЫ - ЯЩИК ДЛЯ ИНСТРУМЕНТОВ

AKCESORIA DO TRANSPORTU NARZĘDZI

AKCESORIA DO TRANSPORTU NARZĘDZI

SYSTEM POJEMNIKÓW NARZĘDZIOWYCH - PLATFORMA TRANSPORTOWĄ

TOOL BOX SYSTEM - TRANSPORT PLATFORM
ИНСТРУМЕНТ ЯЩИК СИСТЕМЫ - ТРАНСПОРТНАЯ ПЛАТФОРМА



MULTI STORAGE
MODCO SYSTEM

NEW

index	rozmiar/size/размеры	шт./pcs/шт.	шт./pcs/шт.	5906675
	mm/mm			
MN-03-175	595 x 395 x 175	1	1	456454

wzmocniona żebrowana konstrukcja
mocne i wytrzymałe łączniki boczne
max. ładowność 100 kg
4 koła obracające się o 360°
2 koła wyposażone w hamulce

reinforced ribbed construction
strong and durable side connectors
max. load capacity 100 kg
4 wheels rotating 360°
2 wheels equipped with brakes

усиленная ребристая конструкция
прочные и долговечные боковые разъемы
макс. грузоподъемность 100 кг
4 колеса вращаются на 360°
2 колеса оснащены тормозами

index	mm/mm	шт./pcs/шт.	шт./pcs/шт.	5906757
MN-03-464	460 x 280 x 300	1	10	910294



TORBA NA NARZĘDZIA

TOOL BAG
СУМКА ДЛЯ ИНСТРУМЕНТОВ



SYSTEM POJEMNIKÓW NARZĘDZIOWYCH - ORGANIZER WENĘTRZNY

TOOL BOX SYSTEM - SMALL ORGANISER
ИНСТРУМЕНТ ЯЩИК СИСТЕМЫ - ОРГАНИЗАТОР



MULTI STORAGE
MODCO SYSTEM

NEW

index	rozmiar/size/размеры	шт./pcs/шт.	шт./pcs/шт.	5906675
	mm/mm			
MN-03-176	257 x 180 x 65	1	1	456461

poliwęglanowa transparentna pokrywka
6 wymiawane przegrody
pasuje do MN-03-171 (4 szt.)
pasuje do MN-03-174 (6 szt.)

polycarbonate transparent cover
6 removable dividers
fits into MN-03-171 (4 pcs.)
fits into MN-03-174 (6 pcs.)

прозрачная крышка из поликарбоната
6 съёмных перегородки
подходит к MN-03-171 (4 шт.)
подходит к MN-03-174 (6 шт.)

index	mm/mm	шт./pcs/шт.	шт./pcs/шт.	5906757
MN-03-466	500 x 230 x 280	1	4	910300

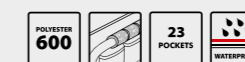

TORBA NA NARZĘDZIA OTWARTA

TOOL BAG
СУМКА ДЛЯ ИНСТРУМЕНТОВ ОТКРЫТАЯ



POJEMNIK NARZĘDZIOWY

TOOL BOX
ЯЩИК ДЛЯ ИНСТРУМЕНТОВ



index	mm/mm	części/pcs/шт.	шт./pcs/шт.	шт./pcs/шт.	5906757
MN-03-110	415x220x190	2	1	6	908536



index	шт./pcs/шт.	шт./pcs/шт.	5906675
MN-03-218	5	30	377704

PAS NARZĘDZIOWY SKÓRZANY

LEATHER TOOL BELT
ПОЯС ДЛЯ ИНСТРУМЕНТОВ КОЖАНЫЙ



POJEMNIK NARZĘDZIOWY

TOOL BOX
ЯЩИК ДЛЯ ИНСТРУМЕНТОВ



index	mm/mm	części/pcs/шт.	шт./pcs/шт.	шт./pcs/шт.	5906757
MN-03-112	510 x 255 x 235	2	1	4	908543



index	шт./pcs/шт.	шт./pcs/шт.	5906757
MN-03-401	6	72	273412

PAS NOŚNY

CLIP & BELT LOOP
ПОЯС



TORBA NA NARZĘDZIA

TOOL BAG
СУМКА ДЛЯ ИНСТРУМЕНТОВ



index	mm/mm	шт./pcs/шт.	шт./pcs/шт.	5906757
MN-03-460	610x300x280	1	10	910287



index	шт./pcs/шт.	шт./pcs/шт.	5906757
MN-03-406	6	72	273429



KIESZEŃ NA MŁOTEK

HAMMER HOLDER POUCH
КАРМАН ДЛЯ МОЛОТКА



AKCESORIA DO TRANSPORTU NARZĘDZI

AKCESORIA DO TRANSPORTU NARZĘDZI

KIESZEŃ NA WIERTARKĘ

DRILL POUCH
КАРМАН ДЛЯ ДРЕЛИ



index	szt./pcs/шт.	szt./pcs/шт.	5906757
MN-03-416	6	60	273443

POLYESTER
600

KIESZEŃ NA GWOŹDZIE

NAIL POUCHES
КАРМАНЫ ДЛЯ ГВОЗДЕЙ



index	szt./pcs/шт.	szt./pcs/шт.	5906757
MN-03-421	6	60	273450

POLYESTER
600
1 POCKET

KIESZEŃ NA GWOŹDZIE

NAIL POUCHES
КАРМАНЫ ДЛЯ ГВОЗДЕЙ



index	szt./pcs/шт.	szt./pcs/шт.	5906757
MN-03-422	6	60	273467

POLYESTER
600
1 POCKET

KIESZEŃ UNIWERSALNA

UNIVERSAL TOOL APRON
КАРМАНЫ УНИВЕРСАЛЬНЫЕ



index	szt./pcs/шт.	szt./pcs/шт.	5906757
MN-03-426	6	60	273474

POLYESTER
600
WATERPROOF
3 POCKETS

KIESZEŃ UNIWERSALNA

UNIVERSAL TOOL APRON
КАРМАНЫ УНИВЕРСАЛЬНЫЕ



index	szt./pcs/шт.	szt./pcs/шт.	5906757
MN-03-427	6	60	273481

POLYESTER
600
WATERPROOF
3 POCKETS

index	części / pieces / шт.	szt./pcs/шт.	szt./pcs/шт.	5906757
MN-03-451	4	1	6	274839

POLYESTER
600
WATERPROOF
80-140cm

szt./pcs/шт.	szt./pcs/шт.	szt./pcs/шт.	szt./pcs/шт.
1	1	1	1

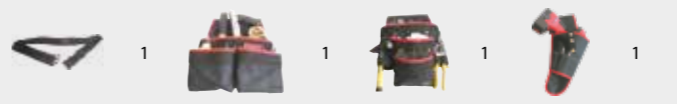

index	części / pieces / шт.	szt./pcs/шт.	szt./pcs/шт.	5906757
MN-03-452	3	1	6	274846

POLYESTER
600
WATERPROOF
80-140cm

szt./pcs/шт.	szt./pcs/шт.	szt./pcs/шт.
1	1	1



PAS NARZĘDZIOWY DLA MONTERA PŁYT G-K

PLASTERBOARD INSTALLER TOOL BELT
ПОЯС ДЛЯ ИНСТРУМЕНТОВ МОНТАЖНИКА ГК-ПЛИТ



PAS NARZĘDZIOWY DLA DEKARZA

ROOFER'S TOOL BELT
ПОЯС ДЛЯ КРОВЕЛЬЩИКА



AKCESORIA DO
TRANSPORTU NARZĘDZI





◀ NOŻYCZKI

◀ NOŻYCE DO BLACHY



▲ NOŻE

Czynnościami często wykonywanymi zarówno w warsztacie jak i na budowie jest obróbka drewna oraz cięcie metalu, betonu komórkowego, płyt G-K i materiałów drewnopochodnych.

Ze względu na tak szerokie zastosowanie narzędzi tnących warto używać takich, których wysoka jakość zagwarantowana jest przez producenta. I tak właśnie jest w przypadku narzędzi tnących Modeco Expert. W ofercie Modeco Expert znajdują się między innymi – noże, nożyce, przecinaki, piły, gwintowniki i dłuta. Są one bezpieczne i wygodne w użytkowaniu oraz wykonane z solidnych materiałów, takich jak stal nierdzewna i narzędziowa.

Zarówno w domowym jak i profesjonalnym warsztacie znajdują zastosowanie noże Modeco Expert. Różnią się zarówno budową,

ale również rodzajem ostrza, co bezpośrednio wpływa na przeznaczenie i sposób użytkowania. W ofercie znajdują się m.in. nożyki aluminiowe i dwukomponentowe z ostrzami trapezowymi, trapezowo-hakowymi i łamanymi.

Z bardziej wytrzymałymi materiałami takimi jak blacha i profile stalowe poradzą sobie nożyce Modeco Expert, które w zależności od geometrii ostrza dzielą się lewo- i prawoskrętne. Dzięki przegubowej konstrukcji wymagane jest użycie mniejszej siły podczas cięcia, co ułatwia pracę.



▲ PIŁY

NARZĘDZIA TNĄCE

NÓŻ Z WYMIENNYM OSTRZEM ŁAMANYM 9 MM

UTILITY KNIFE WITH DETACHABLE SEGMENTED BLADE 9MM
НОЖ СО СМЕННЫМ ОБЛАМЫВАЕМЫМ ЛЕЗВИЕМ 9 MM



index				5906757
	mm/MM	szt./pcs/шт.	szt./pcs/шт.	
MN-63-011	9	12	240	269187



index				5906675
	mm/MM	szt./pcs/шт.	szt./pcs/шт.	
MN-63-040	19 x 50	6	72	038186



NÓŻ ALUMINIOWY NA OSTRZA TRAPEZOWE

ALU KNIFE WITH DETACHABLE TRAPEZOID BLADE
НОЖ С ТРАПЕЦИЕВИДНЫМ ЛЕЗВИЕМ



NARZĘDZIA
TNĄCE

NÓŻ Z WYMIENNYM OSTRZEM ŁAMANYM 18 MM

UTILITY KNIFE WITH DETACHABLE SEGMENTED BLADE 18MM
НОЖ СО СМЕННЫМ ОБЛАМЫВАЕМЫМ ЛЕЗВИЕМ 18 MM



index				5906757
	mm/MM	szt./pcs/шт.	szt./pcs/шт.	
MN-63-021	18	12	96	269194



index				5906675
	mm/MM	szt./pcs/шт.	szt./pcs/шт.	
MN-63-042	19 x 50	6	72	038193

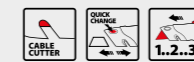

NÓŻ Z WYMIENNYM OSTRZEM TRAPEZOWYM

UTILITY KNIFE WITH DETACHABLE TRAPEZOID BLADE
НОЖ С ТРАПЕЦИЕВИДНЫМ ЛЕЗВИЕМ



NÓŻ Z WYMIENNYM OSTRZEM ŁAMANYM 18 MM

UTILITY KNIFE WITH DETACHABLE SEGMENTED BLADE 18 MM
НОЖ СО СМЕННЫМ ОБЛАМЫВАЕМЫМ ЛЕЗВИЕМ 18 MM



index				5906757
	mm/MM	szt./pcs/шт.	szt./pcs/шт.	
MN-63-025	18	12	120	265868



index				5906675
	mm/MM	szt./pcs/шт.	szt./pcs/шт.	
MN-63-039	19x50	6	72	038230



NÓŻ ALUMINIOWY NA OSTRZA TRAPEZOWE

ALU KNIFE WITH DETACHABLE TRAPEZOID BLADE
НОЖ С ТРАПЕЦИЕВИДНЫМ ЛЕЗВИЕМ



NÓŻ Z WYMIENNYM OSTRZEM ŁAMANYM 18 MM

UTILITY KNIFE WITH DETACHABLE SEGMENTED BLADE 18 MM
НОЖ СО СМЕННЫМ ОБЛАМЫВАЕМЫМ ЛЕЗВИЕМ 18 MM



index				5906675
	mm/MM	szt./pcs/шт.	szt./pcs/шт.	
MN-63-026	18	6	144	038209



index				5906757
	mm/MM	szt./pcs/шт.	szt./pcs/шт.	
MN-63-041	25	12	120	269156



NÓŻ Z WYMIENNYM OSTRZEM ŁAMANYM 25 MM

UTILITY KNIFE WITH DETACHABLE SEGMENTED BLADE 25 MM
НОЖ СО СМЕННЫМ ОБЛАМЫВАЕМЫМ ЛЕЗВИЕМ 25 MM



NÓŻ Z WYMIENNYM OSTRZEM TRAPEZOWYM

UTILITY KNIFE WITH DETACHABLE TRAPEZOID BLADE
НОЖ С ТРАПЕЦИЕВИДНЫМ ЛЕЗВИЕМ



index				5906757
	mm/MM	szt./pcs/шт.	szt./pcs/шт.	
MN-63-034	19 x 50	12	48	267381



in1					5906757
	mm/MM	szt./pcs/шт.	szt./pcs/шт.	szt./pcs/шт.	
MN-63-121	9	10	1	360	268876

OSTRZE ŁAMANE 9 MM GOLD LINE

SEGMENTED BLADES 9 MM GOLD LINE
ОТЛАМЫВАЕМЫЕ ЛЕЗВИЯ 9 MM GOLD LINE



OSTRZE ŁAMANE 18 MM GOLD LINE

SEGMENTED BLADES 18 MM GOLD LINE
ОТЛАМЫВАЕМЫЕ ЛЕЗВИЯ 18 MM GOLD LINE



index					5906757
	mm/mm	szt./pcs/шт.	szt./pcs/шт.	szt./pcs/шт.	
MN-63-124	18	10	12	288	268883
MN-63-125	18	10	50	300	268890
MN-63-126	18	50	12	72	268975

OSTRZA TRAPEZOWE GOLD LINE

TRAPEZOID BLADES GOLD LINE
ТРАПЕЦИЕВИДНОЕ ЛЕЗВИЕ GOLD LINE



index					5906757
	mm/mm	szt./pcs/шт.	szt./pcs/шт.	szt./pcs/шт.	
MN-63-127	19x50	10	12	240	268906

OSTRZA TRAPEZOWE HAKOWE GOLD LINE

TRAPEZOID HOOK BLADE GOLD LINE
ТРАПЕЦИЕВИДНОЕ-КРЮКОВЫЕ ЛЕЗВИЯ GOLD LINE



index					5906757
	mm/mm	szt./pcs/шт.	szt./pcs/шт.	szt./pcs/шт.	
MN-63-130	19x50	10	12	240	268920
MN-63-131	19x50	10	1	300	268944

OSTRZE ŁAMANE HAKOWE 18 MM

SEGMENTED HOOK BLADES 18 MM
КРЮКОВЫЕ ОТЛАМЫВАЕМЫЕ ЛЕЗВИЯ 18 MM



index					5906757
	mm/mm	szt./pcs/шт.	szt./pcs/шт.	szt./pcs/шт.	
MN-63-133	18	10	12	288	268937



OSTRZE ŁAMANE 25 MM GOLD LINE

SEGMENTED BLADES 25 MM GOLD LINE
ОТЛАМЫВАЕМЫЕ ЛЕЗВИЯ 25 MM GOLD LINE



index					5906757
	mm/mm	szt./pcs/шт.	szt./pcs/шт.	szt./pcs/шт.	
MN-63-137	25	10	12	120	268968



index				5906757
	mm/mm	szt./pcs/шт.	szt./pcs/шт.	
MN-63-327	190	12	120	246317
MN-63-328	210	12	120	246324
MN-63-329	240	12	120	246331

NOŻYCKI BIUROWE

OFFICE SCISSORS
НОЖНИЦЫ УНИВЕРСАЛЬНЫЕ



index	d	h			5906757
	mm/mm	mm/mm	szt./pcs/шт.	szt./pcs/шт.	
MN-63-067	280	420	10	60	909069

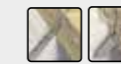

NÓŻ DO WEŁNY MINERALNEJ DWUSTRONNY

MINERAL WOOL KNIFE
НОЖ ДЛЯ МИНЕРАЛЬНОЙ ВАТЫ

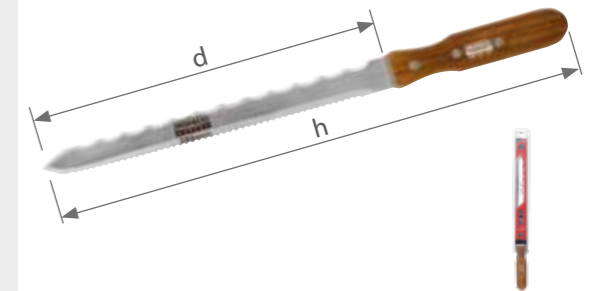

index	d	h			5906675
	mm/mm	mm/mm	szt./pcs/шт.	szt./pcs/шт.	
MN-63-069	340	480	10	60	377773

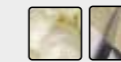

NÓŻ DO WEŁNY MINERALNEJ

NÓŻ DO WEŁNY MINERALNEJ
НОЖ ДЛЯ МИНЕРАЛЬНОЙ ВАТЫ

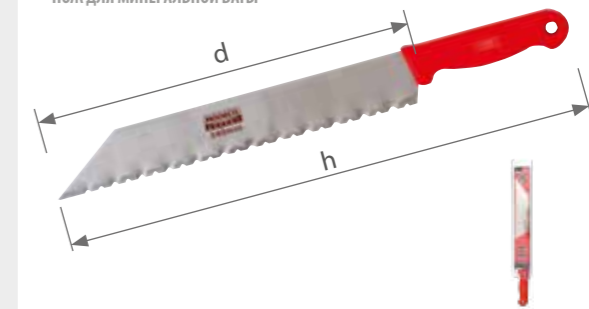

Flagowym produktem w grupie narzędzi tnących, przeznaczonym do cięcia blachy, profili stalowych, blachodachówki itp. – są nożyce do blachy długości 250 mm wykonane ze stali chromowo-molibdenowej.

Oferowany przez nas produkt znajdzie zastosowanie w pracy m.in. dekarza, elektryka, hydraulika czy instalatora. Charakteryzują się przegubową konstrukcją, która ułatwia cięcie i wymaga użycia mniejszej siły. Natomiast automatyczna blokada szczęk zabezpiecza nożyce podczas transportu oraz umożliwia otwieranie jedną ręką. Rękojeść dwukomponentowa poprawia ergonomię uchwytu i podnosi komfort pracy.



SZCZĘKI KUTE WYKONANE ZE STALI CRMO O TWARDOŚCI 56-62 HRC zapewniają przedłużoną żywotność oraz umożliwiają cięcie blachy o grubości do 1,8 mm.

WYPROFILOWANE SZCZĘKI umożliwiają idealne cięcie w linii prostej oraz w lewą lub prawą stronę.

AUTOMATYCZNA BLOKADA SZCZĘK zabezpiecza nożyce podczas transportu oraz umożliwia otwieranie jedną ręką.

PRZEGUBOWA KONSTRUKCJA ułatwia cięcie (wymaga użycia mniejszej siły).

ERGONOMICZNA, DWUKOMPONENTOWA, WYPROFILOWANA RĘKOJEŚĆ podnosi komfort pracy.

NOŻYCE

index					8590718
	mm/MM	mm/MM	szt./pcs/шт.	szt./pcs/шт.	
MN-63-214	250	1,8	1	5	730518



NOŻYCE PRZEGUBOWE DO BLACHY - PROSTE SPARTAN

JOINT SHEARS FOR METAL SHEET - STRAIGHT SPARTAN
НОЖИЦЫ ПО МЕТАЛЛУ ПРЯМЫЕ С ШАРНИРОМ SPARTAN



index					8590718
	mm/MM	mm/MM	szt./pcs/шт.	szt./pcs/шт.	
MN-63-215	250	1,8	6	48	730532



NOŻYCE PRZEGUBOWE DO BLACHY - LEWE SPARTAN

JOINT SHEARS FOR METAL SHEET - LEFT SPARTAN
НОЖИЦЫ ПО МЕТАЛЛУ ЛЕВОСТОРОННИЕ С ШАРНИРОМ SPARTAN



index					8590718
	mm/MM	mm/MM	szt./pcs/шт.	szt./pcs/шт.	
MN-63-216	250	1,8	6	48	160124



NOŻYCE PRZEGUBOWE DO BLACHY - PRAWO SPARTAN

JOINT SHEARS FOR METAL SHEET - RIGHT SPARTAN
НОЖИЦЫ ПО МЕТАЛЛУ ПРАВОСТОРОННИЕ С ШАРНИРОМ SPARTAN



index					5906757
	mm/MM	mm/MM	szt./pcs/шт.	szt./pcs/шт.	
MN-63-201	250	1,2	6	36	151673



NOŻYCE DO BLACHY - PRAWO

JOINT SHEARS FOR METAL SHEET - RIGHT SPARTAN
НОЖИЦЫ ПО МЕТАЛЛУ ПРАВОСТОРОННИЕ С ШАРНИРОМ SPARTAN



index					5906757
	mm/MM	mm/MM	szt./pcs/шт.	szt./pcs/шт.	
MN-63-202	250	1,2	6	36	151680



NOŻYCE DO BLACHY - LEWE

JOINT SHEARS FOR METAL SHEET - LEFT SPARTAN
НОЖИЦЫ С ШАРНИРОМ ПО МЕТАЛЛУ ЛЕВОСТОРОННИЕ

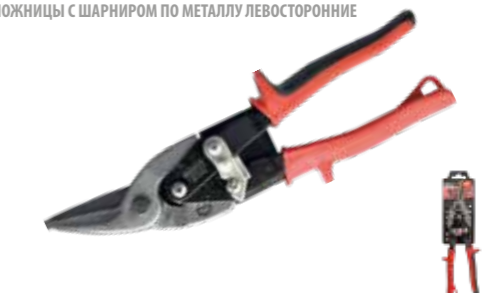

NARZĘDZIA
TNĄCE

NOŻYCE PRZEGUBOWE DO BLACHY - PROSTE

JOINT SHEARS FOR METAL SHEET - STRAIGHT
НОЖНИЦЫ С ШАРНИРОМ ПО МЕТАЛЛУ ПРЯМЫЕ



index					5906757
	mm/MM	mm/MM	szt./pcs/шт.	szt./pcs/шт.	
MN-63-203	250	1,2	6	36	151697



index					5906757
	mm/MM	mm/MM	szt./pcs/шт.	szt./pcs/шт.	
MN-63-181	175	1	1	36	268531
MN-63-182	250	6	6	36	268548



NOŻYCE DO CIĘCIA BLACHY CLASSIC

SHEARS FOR METAL SHEET CLASSIC
НОЖНИЦЫ ПО МЕТАЛЛУ CLASSIC



NOŻYCE PRZEGUBOWE DO CIĘCIA BLACHY - PRAWO

JOINT SHEARS FOR METAL SHEET - RIGHT
НОЖНИЦЫ С ШАРНИРОМ ПО МЕТАЛЛУ ПРАВЫЕ



index					5906757
	mm/MM	mm/MM	szt./pcs/шт.	szt./pcs/шт.	
MN-63-211	250	1,2	6	36	121034



index					5906757
	mm/MM	mm/MM	szt./pcs/шт.	szt./pcs/шт.	
MN-63-185	250	1,2	1	30	270015



NOŻYCE DO CIĘCIA BLACHY - PRAWO CLASSIC

SHEARS FOR METAL SHEET - RIGHT CLASSIC
НОЖНИЦЫ ПО МЕТАЛЛУ - ПРАВЫЕ CLASSIC



NOŻYCE PRZEGUBOWE DO CIĘCIA BLACHY - LEWE

JOINT SHEARS FOR METAL SHEET - LEFT
НОЖНИЦЫ С ШАРНИРОМ ПО МЕТАЛЛУ ЛЕВОСТОРОННИЕ



index					5906757
	mm/MM	mm/MM	szt./pcs/шт.	szt./pcs/шт.	
MN-63-212	250	1,2	6	36	121041



index					5906757
	mm/MM	mm/MM	szt./pcs/шт.	szt./pcs/шт.	
MN-63-186	250	1,2	3	30	270022



NOŻYCE DO CIĘCIA BLACHY - PROSTE CLASSIC

SHEARS FOR METAL SHEET - STRAIGHT CLASSIC
НОЖНИЦЫ ПО МЕТАЛЛУ - ПРЯМЫЕ CLASSIC



NOŻYCE PRZEGUBOWE DO CIĘCIA BLACHY

JOINT SHEARS FOR METAL SHEET
НОЖНИЦЫ С ШАРНИРОМ ПО МЕТАЛЛУ ПРЯМЫЕ



index					5906757
	mm/MM	mm/MM	szt./pcs/шт.	szt./pcs/шт.	
MN-63-213	250	1,2	6	36	126664



index					5906757
	mm/MM	mm/MM	szt./pcs/шт.	szt./pcs/шт.	
MN-63-187	300	1,4	1	30	270039



NOŻYCE DO CIĘCIA BLACHY CLASSIC

SHEARS FOR METAL SHEET CLASSIC
НОЖНИЦЫ ПО МЕТАЛЛУ CLASSIC



NOŻYCE DŁUGIE PRZEGUBOWE DO CIĘCIA BLACHY - PROSTE

JOINT SHEARS FOR METAL SHEET - STRAIGHT
ДЛИННЫЕ НОЖНИЦЫ С ШАРНИРОМ ПО МЕТАЛЛУ ПРЯМЫЕ



index					5906757
	mm/MM	mm/MM	szt./pcs/шт.	szt./pcs/шт.	
MN-63-210	290	1,2	6	36	268562



index					5906757
	mm/MM	mm/MM	szt./pcs/шт.	szt./pcs/шт.	
MN-63-249	200	3	6	24	161818
MN-63-219	450	6	6	12	146648
MN-63-225	600	8	1	12	146655
MN-63-231	750	10	1	6	146662
MN-63-237	900	12	1	4	157897

Cr-Mo

NOŻYCE DO CIĘCIA DRUTU

WIRE SHEARS
НОЖНИЦЫ ДЛЯ РЕЗКИ ПРОВОЛОКИ



DŁUTA STOLARSKIE

RIPPING CHISEL
ДОЛОТА СТОЛЯРНЫЕ



index	mm/MM	szt./pcs/шт.	szt./pcs/шт.	5906757
MN-67-060	10	6	120	908161
MN-67-062	12	6	60	908178
MN-67-064	14	6	60	908185
MN-67-066	16	6	120	908192
MN-67-068	18	6	60	908208
MN-67-070	20	6	60	908215
MN-67-072	22	6	60	908222
MN-67-075	25	6	60	908239
MN-67-080	30	6	120	908246
MN-67-082	32	6	60	908253



TARNIK Z KORPUSEM ALUMINIOWYM

RASP WITH ALUMINIUM BODY
РАШПИЛИ С АЛЮМИНИЕВЫМ КОРПУСОМ



index	mm/MM	szt./pcs/шт.	szt./pcs/шт.	5906757
MN-66-722	250 x 40	1	18	271401

PRZECINAKI PŁASKIE Z OSŁONĄ

COLD CHISEL WITH GUARD
ЗУБИЛА ПЛОСКИЕ С ЗАЩИТНОЙ НАСАДКОЙ



index	mm/MM	mm/MM	szt./pcs/шт.	szt./pcs/шт.	5906757
MN-63-481	250	27	6	36	908581
MN-63-482	300	27	6	36	908598
MN-63-484	350	27	6	24	908611



PRZECINAK PŁASKI SZEROKI Z OSŁONĄ

COLD CHISEL WITH GUARD
ЗУБИЛА ПЛОСКИЕ С ЗАЩИТНОЙ НАСАДКОЙ



index	mm/MM	mm/MM	szt./pcs/шт.	szt./pcs/шт.	5906757
MN-63-487	215	100	6	24	908635



NOŻYCE DO CIĘCIA RUR PCV

PVC TUBE SHEARS
НОЖНИЦЫ ДЛЯ РЕЗКИ ТРУБ ИЗ PVC



MN-62-551

MN-62-552

index	mm/MM	szt./pcs/шт.	szt./pcs/шт.	5906675
MN-62-551	3-42	6	48	393704
MN-62-552	3-42	6	36	393711



index		szt./pcs/шт.	szt./pcs/шт.	5906757
MN-62-034	M4	1	50	078789
MN-62-035	M5	1	50	078796
MN-62-036	M6	1	50	078802
MN-62-038	M8	1	25	078819
MN-62-040	M10	1	25	078826
MN-62-042	M12	1	25	078833
MN-62-044	M14	1	20	085053
MN-62-046	M16	1	20	079403
MN-62-050	M20	1	20	096806

GWINTOWNIKI

SCREW TAPS
МЕТЧИКИ



index		mm/MM	szt./pcs/шт.	szt./pcs/шт.	5906757
MN-62-060	M4-M8	200	1	10	139619
MN-62-061	M9-M12	290	1	10	139626
MN-62-062	M13-M18	440	1	10	139633

POKRĘTŁA DO GWINTOWNIKÓW

TAP WRENCHES
ВОРОТКИ ДЛЯ МЕТЧИКОВ

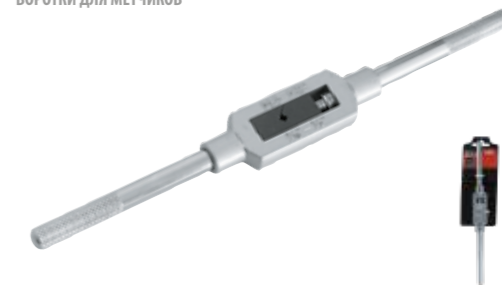

index		szt./pcs/шт.	szt./pcs/шт.	5906757
MN-62-136	M6	1	50	079816
MN-62-138	M8	1	30	079823
MN-62-140	M10	1	30	079830
MN-62-142	M12	1	30	079847
MN-62-144	M14	1	25	085671
MN-62-146	M16	1	25	079854
MN-62-150	M20	1	25	110670

NARZYNKI

DIE NUT
ПЛАШКИ



index		mm/MM	szt./pcs/шт.	szt./pcs/шт.	5906757
MN-62-161	20x7 M4-M6	190	1	10	139671
MN-62-162	25x9 M8	230	1	10	139688
MN-62-163	30x11 M10	255	1	10	139695
MN-62-164	38x14 M12-M14	305	1	10	139701
MN-62-165	45x16 M16	380	1	10	110366

POKRĘTŁA DO NARZYNEK

DIE NUT HOLDER
ДЕРЖАТЕЛИ ПЛАШЕК

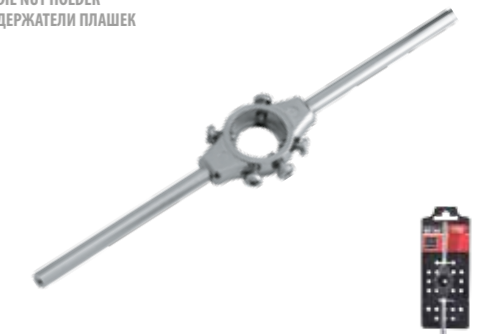

index	części / pieces / шт.	szt./pcs/шт.	szt./pcs/шт.	5906757
MN-62-304	31	1	5	079397

	mm/MM
	M3, M4, M5, M6, M8, M10, M12
	L=120 mm L=310 mm
	M3, M4, M5, M6, M8, M10, M12
	L=215 mm L=325 mm

KOMPLET GWINTOWNIKÓW I NARZYNEK

SET OF SCREWTAPERS AND DIE NUTS
НАБОР МЕТЧИКОВ И ПЛАШЕК



NARZĘDZIA
TNĄCE

NARZĘDZIA
TNĄCE

KOMPLET GWINTOWNIKÓW

SET OF SCREWTAPERS
НАБОР МЕТЧИКОВ



index	mm/MM	szt./pcs/шт.	szt./pcs/шт.	5906757
MN-62-308	25	1	60	087682

mm/MM	M3, M4, M5, M6, M7, M8, M10, M12	L=200 mm

index	mm/MM	szt./pcs/шт.	szt./pcs/шт.	5906757
MN-65-207	155	12	48	271029

hartowane zęby 8/1" grubość 1,5 mm, do cięcia GK, drewna i PVC
hardened 8/1" teeth, thickness 1,5 mm, for cutting plasterboards, wood and PVC
каленые зубья 8/1" толщина 1,5 мм, для резки ГК, дерева и PVC



PIŁA DO CIĘCIA PŁYT GIPSOWO-KARTONOWYCH

DRYWALL SAW
НОЖОВКА ДЛЯ ГИПСОКАРТОННЫХ ПЛИТ



PIŁA DO CIĘCIA METALU

METAL HAND SAW
ПИЛА ПО МЕТАЛЛУ



index	mm/MM	szt./pcs/шт.	szt./pcs/шт.	5906757
MN-65-006	300	6	36	140134



index	mm/MM	szt./pcs/шт.	szt./pcs/шт.	5906757
MN-65-208	300	6	36	903562

do cięcia drewna, PVC i GK
for cutting wood, plasterboards and PVC
для резки дерева, ГК и PVC



PIŁA OTWORNICA

HAND SAW
УЗКАЯ ПИЛА



PIŁA DO CIĘCIA METALU

METAL HAND SAW
ПИЛА ПО МЕТАЛЛУ



index	mm/MM	szt./pcs/шт.	szt./pcs/шт.	5906757
MN-65-010	300	6	36	140127

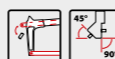

index	mm/MM	szt./pcs/шт.	szt./pcs/шт.	5906757
MN-65-511	550	6	24	902596

hartowane zęby teflonowa powłoka, do cięcia drewna, PVC i GK
hardened teeth teflon coating, for cutting wood, PVC and plasterboards
каленые зубья тефлоновое покрытие, для резки ГК, дерева и PVC



PIŁA PŁATNICA DO GIPSU

DRYWALL SAW
НОЖОВКА ДЛЯ ГИПСА



PIŁA DO CIĘCIA METALU

METAL HAND SAW
ПИЛА ПО МЕТАЛЛУ



index	mm/MM	szt./pcs/шт.	szt./pcs/шт.	5906757
MN-65-013	300	6	36	908826

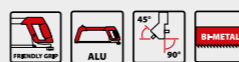

index	mm/MM	szt./pcs/шт.	szt./pcs/шт.	5906757
MN-65-413	300	6	24	266537

hartowane zęby 14/1", do cięcia drewna, sklejki i płyt
hardened 14/1" teeth, for cutting wood, plywood and panels
каленые зубья 14/1", для резки дерева, фанеры и плит



PIŁA GRZBIETNICA

TENON SAW
НОЖОВКА С ОБУШКОМ



BRZESZCZOTY WOLFRAMOWE - OKRĄGŁE

WOLFRAM BLADES - ROUND
ПОЛОТНА ВОЛЬФРАМОВЫЕ КРУГЛЫЕ



index	mm/MM	szt./pcs/шт.	szt./pcs/шт.	5906757
MN-65-143	300	1	100	245600

index	mm/MM	szt./pcs/шт.	szt./pcs/шт.	5906757
MN-65-522	400	6	24	270053
MN-65-523	450	6	24	270060
MN-65-524	500	6	24	270077
MN-65-525	550	6	24	270084

hartowane zęby 9/1" uchwyt FRIENDLY GRIP grubość 1 mm, do cięcia drewna, sklejki i płyt
hardened 9/1" teeth FRIENDLY GRIP thickness 1 mm, for cutting wood, plywood and panels
каленые зубья 9/1" ручка FRIENDLY GRIP толщина 1 мм, для резки дерева, фанеры и плит.



PIŁY PŁATNICE GOLD LINE

HAND SAWS GOLD LINE
НОЖОВКИ GOLD LINE



NARZĘDZIA
TNĄCE

NARZĘDZIA
TNĄCE

Indeks	Strona	Indeks	Strona	Indeks	Strona	Indeks	Strona	Indeks	Strona	Indeks	Strona
MN-75-502	145	MN-78-135	76	MN-81-028	127	MN-88-080	149	MN-92-014	39	MN-97-960	80
MN-75-503	145	MN-78-212	76	MN-81-030	127	MN-88-080/T	149	MN-92-015	39	MN-97-980-1	80
MN-75-504	145	MN-78-213	76	MN-81-113	128	MN-88-081	149	MN-92-091	41	MN-97-980-5	80
MN-75-511	145	MN-78-215	76	MN-81-115	128	MN-88-081/T	149	MN-92-101	39	MN-97-980-B	80
MN-76-000	146	MN-78-220	76	MN-81-132	128	MN-88-082	149	MN-92-102	40	MN-97-993-1	80
MN-76-000/C	147	MN-78-312	76	MN-81-133	128	MN-88-082/T	149	MN-92-103	40	MN-97-993-5	80
MN-76-001	146	MN-78-313	76	MN-81-135	128	MN-88-083	149	MN-92-207	42	MN-97-993-B	80
MN-76-001/C	147	MN-78-315	76	MN-81-137	128	MN-88-083/T	149	MN-92-304	33	MN-97-994-1	81
MN-76-002	146	MN-78-411	76	MN-81-143	128	MN-88-090	149	MN-92-405	47	MN-97-994-5	81
MN-76-002/C	147	MN-78-412	77	MN-81-145	128	MN-88-090/T	149	MN-92-501	40	MN-97-994-B	81
MN-76-003	146	MN-78-413	77	MN-81-148	128	MN-88-091	149	MN-93-011	30	MN-97-995-1	81
MN-76-003/C	147	MN-79-011	147	MN-81-152	128	MN-88-091/T	149	MN-93-015	47	MN-97-995-5	81
MN-76-004	146	MN-79-012	147	MN-81-153	128	MN-88-100	149	MN-93-016	47	MN-97-995-B	81
MN-76-005	146	MN-79-013	148	MN-81-155	128	MN-88-100/T	149	MN-93-022	29	MN-97-996-1	81
MN-76-010	147	MN-79-018	148	MN-81-156	128	MN-88-101	149	MN-93-034	29	MN-97-996-5	81
MN-76-011	147	MN-79-061	77	MN-81-158	128	MN-88-101/T	149	MN-93-035	28	MN-97-996-B	81
MN-76-011/C	147	MN-79-063	77	MN-81-183	128	MN-90-031	11	MN-93-036	28	MN-97-997-1	81
MN-76-013	147	MN-79-069	77	MN-81-185	128	MN-90-032	11	MN-93-037	28	MN-97-997-5	81
MN-76-014	147	MN-79-071	77	MN-81-186	128	MN-90-033	11	MN-93-038	29	MN-97-997-B	81
MN-76-016	146	MN-79-073	77	MN-81-188	128	MN-90-034	12	MN-93-039	30	MN-99-003	36
MN-76-016/C	147	MN-79-074	77	MN-81-203	129	MN-90-035	12	MN-93-210	41	MN-99-005	36
MN-76-017/C	147	MN-79-075	78	MN-81-205	129	MN-90-104	12	MN-93-215	41	MN-99-006	36
MN-76-104	67	MN-79-076	78	MN-81-208	129	MN-90-105	13	MN-93-220	32	MN-99-206	37
MN-76-120	67	MN-79-077	78	MN-81-211	129	MN-90-107	13	MN-93-225	32	MN-99-207	37
MN-76-122	67	MN-79-078	78	MN-81-221	129	MN-90-211	15	MN-93-307	42	MN-99-921	48
MN-76-123	67	MN-79-079	78	MN-81-231	129	MN-90-221	15	MN-94-008	35	MN-99-922	48
MN-76-124	67	MN-79-080	77	MN-81-232	129	MN-90-222	15	MN-94-009	35		
MN-76-125	67	MN-79-081	77	MN-81-252	129	MN-90-223	16	MN-94-010	35		
MN-76-126	67	MN-79-082	77	MN-83-020	129	MN-90-250	16	MN-94-151	42		
MN-76-127	67	MN-79-083	77	MN-83-022	129	MN-90-252	16	MN-94-152	43		
MN-76-128	67	MN-79-089	78	MN-83-024	129	MN-91-101	18	MN-94-153	32		
MN-76-130	146	MN-79-093	78	MN-83-026	129	MN-91-102	19	MN-94-153	43		
MN-76-206	66	MN-79-095	78	MN-83-030	129	MN-91-104	19	MN-94-190	81		
MN-76-208	66	MN-79-096	78	MN-83-040	130	MN-91-105	19	MN-94-191	81		
MN-76-210	66	MN-79-100	152	MN-83-042	130	MN-91-121	18	MN-94-192	81		
MN-76-212	66	MN-79-161	152	MN-83-050	130	MN-91-122	18	MN-94-193	81		
MN-76-225	66	MN-79-162	152	MN-83-055	130	MN-91-130	20	MN-94-194	81		
MN-76-235	66	MN-79-163	152	MN-83-057	130	MN-91-131	20	MN-94-195	81		
MN-76-298	66	MN-79-164	152	MN-83-060	136	MN-91-132	21	MN-94-196	81		
MN-76-306	66	MN-79-165	152	MN-83-062	136	MN-91-133	21	MN-94-197	81		
MN-76-308	66	MN-79-221	144	MN-83-068	136	MN-91-135	21	MN-94-198	81		
MN-76-310	66	MN-79-400	152	MN-83-100	130	MN-91-136	22	MN-94-199	81		
MN-76-312	66	MN-79-401	152	MN-85-100	130	MN-91-137	22	MN-94-200	81		
MN-76-410	146	MN-79-402	152	MN-85-101	130	MN-91-138	22	MN-94-201	81		
MN-76-412	146	MN-79-403	153	MN-88-015	148	MN-91-139	23	MN-94-202	81		
MN-76-414	146	MN-80-151	127	MN-88-018	148	MN-91-140	23	MN-94-203	81		
MN-76-420	146	MN-80-152	127	MN-88-022	148	MN-91-141	23	MN-96-205	45		
MN-76-422	146	MN-80-162	127	MN-88-026	148	MN-91-142	24	MN-96-213	45		
MN-76-424	146	MN-80-171	127	MN-88-032	148	MN-91-143	24	MN-97-043	69		
MN-76-426	146	MN-80-172	127	MN-88-033	148	MN-91-144	24	MN-97-044	69		
MN-76-430	146	MN-80-212	127	MN-88-034	148	MN-91-146	25	MN-97-904	80		
MN-78-132	76	MN-81-023	127	MN-88-035	148	MN-91-147	25	MN-97-906	80		
MN-78-133	76	MN-81-025	127	MN-88-036	148	MN-91-501	20	MN-97-909	80		

CENTRALA

Rawplug S.A.
ul. Kwidzińska 6
51-416 Wrocław
tel.: +48 (71) 32 60 100
fax: +48 (71) 37 26 111

OBSŁUGA KLIENTA OEM
tel.: +48 (71) 32 09 174



DYSTRYBUCJA W POLSCE

KOELNER POLSKA Sp. z o.o.
ul. Kwidzińska 6 c
51-416 Wrocław

tel.: +48 (71) 32 60 100
fax: +48 (71) 37 26 111
www.koelnerpolska.pl

ODDZIAŁY

WARSZAWA

Al. Jerozolimskie 314
05-820 Piastów
tel.: + 48 (22) 867 65 66
fax: + 48 (22) 867 68 15
warszawa@koelner.pl

DORADZTWO TECHNICZNE

tel. kom.: + 48 783 440 126

DZIAŁ OBSŁUGI KLIENTA

tel.: +48 (71) 32 09 196

GDAŃSK

ul. Wejherowska 56a
84-240 Reda
tel.: + 48 (58) 781 70 70
fax: + 48 (58) 781 70 72
gdansk@koelner.pl

DORADZTWO TECHNICZNE

tel. kom.: + 48 661 970 347

DZIAŁ OBSŁUGI KLIENTA

tel.: +48 (71) 32 09 993

KRAKÓW

Al. Pokoju 62
31-564 Kraków
tel.: + 48 (12) 686 17 10
fax: + 48 (12) 686 17 12
krakow@koelner.pl

DORADZTWO TECHNICZNE

tel. kom.: + 48 603 928 541

DZIAŁ OBSŁUGI KLIENTA

tel.: +48 (71) 32 09 179

WROCŁAW

ul. Jedności Narodowej 190
50-302 Wrocław
tel.: + 48 (71) 322 46 41
fax: + 48 (71) 327 99 94
wroclaw@koelner.pl

DORADZTWO TECHNICZNE

tel. kom.: + 48 607 864 366

DZIAŁ OBSŁUGI KLIENTA

tel.: +48 (71) 32 09 193

KATOWICE

ul. Gliwicka 275
40-862 Katowice
tel.: + 48 (32) 349 55 23
katowice@koelner.pl

DORADZTWO TECHNICZNE

tel.: + 48 695 651 333

DZIAŁ OBSŁUGI KLIENTA

tel. kom.: +48 (71) 32 09 157

SZCZECIN

ul. Bohaterów Warszawy 14/2
70-370 Szczecin
tel.: + 48 (91) 422 60 25
fax: + 48 (91) 450 01 94
szczecin@koelner.pl

DORADZTWO TECHNICZNE

tel. kom.: + 48 783 440 126

DZIAŁ OBSŁUGI KLIENTA

tel.: +48 (71) 32 09 989

POZNAŃ

Swadzim, ul. Ogrodowa 11
62-080 Tarnowo Podgórne
tel.: + 48 (61) 868 12 06
fax: + 48 (61) 895 87 10
poznan@koelner.pl

DORADZTWO TECHNICZNE

tel. kom.: + 48 607 990 225

DZIAŁ OBSŁUGI KLIENTA

tel.: +48 (71) 32 09 238

ŁÓDŹ

ul. Traktorowa 117
91-203 Łódź
tel.: + 48 (42) 231 56 16
lodz@koelner.pl

DORADZTWO TECHNICZNE

tel. kom.: + 48 783 440 126

DZIAŁ OBSŁUGI KLIENTA

fax: +48 (71) 32 56 590

bok.trad@koelner.pl

www.modeco-expert.com